

Российская Федерация
Тюменская область
Общество с ограниченной ответственностью
«ПРОЕКТСТРОЙСЕРВИС»
Свидетельство №2202

**Проект организации работ по сносу объектов
капитального строительства (аварийного жилья)
в городе Югорске**

ПРОЕКТНАЯ ДОКУМЕНТАЦИЯ

Раздел 7. Проект организации работ по сносу или
демонтажу объектов капитального строительства

Часть 3. Снос объекта капитального строительства,
расположенного по адресу: ХМАО-Югра, г. Югорск,
ул. Магистральная, д.21

ПСС-26-20-ПОД-3

2020 г.

Российская Федерация
Тюменская область
Общество с ограниченной ответственностью
«ПРОЕКТСТРОЙСЕРВИС»
Свидетельство №2202

**Проект организации работ по сносу объектов
капитального строительства (аварийного жилья)
в городе Югорске**

ПРОЕКТНАЯ ДОКУМЕНТАЦИЯ

Раздел 7. Проект организации работ по сносу или
демонтажу объектов капитального строительства

Часть 3. Снос объекта капитального строительства,
расположенного по адресу: ХМАО-Югра, г. Югорск,
ул. Магистральная, д.21

ПСС-26-20-ПОД-3

Главный инженер проекта





В.А. Шаламов

2020 г.

СОДЕРЖАНИЕ РАЗДЕЛА

Обозначение	Наименование	Примечание
ПСС-26-20-ПОД-3-ТЧ	Текстовая часть	24 листа
ПСС-26-20-ПОД-3-ГЧ	Графическая часть	6 листов
	Приложения:	78 листов
ПСС-26-20-ПОД-3-ПР-1	<i>Приложение А.</i> Задание на разработку проекта организации работ по сносу объектов капитального строительства	4 листа
ПСС-26-20-ПОД-3-ПР-2	<i>Приложение Б.</i> Технический паспорт на объект, расположенный по адресу: ХМАО-Югра, г. Югорск, ул. Магистральная, д.21	23 листа
ПСС-26-20-ПОД-3-ПР-3	<i>Приложение В.</i> Акт технического обследования на жилой дом №21 по ул.Магистральная в городе Югорске от 21.08.2012 г.	1 лист
ПСС-26-20-ПОД-3-ПР-4	<i>Приложение Г.</i> Техническое заключение по результатам обследования технического состояния 32-квартирного жилого дома по ул. Магистральная, 21 в г. Югорск, ХМАО-Югра	36 листов
ПСС-26-20-ПОД-3-ПР-5	<i>Приложение Д.</i> Заключение №1 о признании жилого дома №21 по ул. Магистральная в городе Югорске непригодным для постоянного проживания от 31.08.2012 г.	2 листа
ПСС-26-20-ПОД-3-ПР-6	<i>Приложение Е.</i> Акт обследования жилого дома №21 по ул. Магистральная от 31.08.2012 г.	3 листа
ПСС-26-20-ПОД-3-ПР-7	<i>Приложение Ж.</i> Выписка из ЕГРН на объект недвижимости, расположенный по адресу: ХМАО-Югра, г. Югорск, ул. Магистральная д.21	1 лист
ПСС-26-20-ПОД-3-ПР-8	<i>Приложение З.</i> Письмо №ГХ-И/148/20 от 03.03.2020г. о предоставлении информации об условиях отключения от сетей газоснабжения АО «Газпром газораспределения Север»	2 листа
ПСС-26-20-ПОД-3-ПР-9	<i>Приложение И.</i> Письмо №337 от 02.03.2020г. об условиях отключения от сетей электроснабжения Советского филиала АО «ЮРЭСК»	2 листа
ПСС-26-20-ПОД-3-ПР-10	<i>Приложение К.</i> Письмо №08/1118 от 11.03.2020 г. об условиях отключения от сетей водоотведения, водоснабжения, теплоснабжения (в том числе ГВС) МУП «Югорскэнергогаз»	3 листа

Инд.№ ориг	Взам.инв.№
	Подпись и дата

ПСС-26-20-ПОД-3-ТЧ					
Изм	Кол.уч	Лист	№док	Подпись	Дата
Составил		Шаламов В.А.			03.2020
Проверил					
Н.контр.					
ГИП		Шаламов В.А.			03.2020

Снос объекта капитального строительства, расположенного по адресу: ХМАО-Югра, г. Югорск, ул. Магистральная, д.21

Стадия	Лист	Листов
П	1	24
ООО «ПРОЕКТСТРОЙСЕРВИС»		

Номер	Наименование	Лист
б/н	Содержание	2
1.	Общие положения	5
1.1	Основание для разработки проекта (решение собственника объекта капитального строительства, или собственников помещений в нем, или застройщика, решение суда или органа местного самоуправления, соглашение о возмещении убытков, причиненных ограничением прав собственника объекта капитального строительства или собственников помещений в нем в связи с установлением зоны с особыми условиями использования территории)	5
1.2	Исходные данные для проектирования	5
1.3	Нормативно-технические документы	5
2.	Вид, определяемый в соответствии с Положением о составе разделов проектной документации и требованиях к их содержанию, утвержденным постановлением Правительства Российской Федерации от 16 февраля 2008 г. №87 «О составе разделов проектной документации и требованиях к их содержанию», и описание объекта капитального строительства, подлежащего сносу, с указанием основных параметров, конструктивных и инженерно-технических характеристик	6
2.1	Рельеф, геоморфологические и геологические условия района	6
2.2	Гидрологические условия	6
2.3	Климат	6
2.4	Характеристика объекта, подлежащего демонтажу	7
3.	Сведения о проектной документации объекта капитального строительства, подлежащего сносу	7
4.	Сведения о заключении государственной или негосударственной экспертизы проектной документации объекта капитально строительства, подлежащего сносу (при наличии)	8
5.	Сведения о результатах и материалах обследования объекта капитального строительства, подлежащего сносу	8
6.	Перечень мероприятий по выведению из эксплуатации объекта капитального строительства, подлежащего сносу (если вывод объекта капитального строительства из эксплуатации не осуществлен до его сноса в соответствии с законодательством Российской Федерации)	8
7.	Перечень демонтируемого технологического оборудования, габаритные размеры и массы, условия демонтажа и транспортирования (при наличии такого оборудования)	9
8.	Сведения об условиях отключения объекта капитального строительства от сетей инженерно-технического обеспечения в соответствии с условиями отключения объекта капитального строительства, подлежащего сносу, от сетей инженерно-технического обеспечения, выданными организациями, осуществляющими эксплуатацию сетей инженерно-технического обеспечения	9
9.	Перечень мероприятий по обеспечению защиты сносимого объекта капитального строительства от проникновения посторонних лиц и животных в опасную зону и внутрь объекта, а также защиты зеленых насаждений	10

Инд.№ orig	Подпись и дата	Взам.инв.№

Изм	Кол.уч	Лис	№д	Подпис	Дат	ПСС-26-20-ПОД-3-ТЧ	Лист
							2

10.	Описание и обоснование принятого способа сноса объекта капитального строительства	11
11.	Расчет продолжительности работ по сносу объекта капитального строительства в зависимости от технологии их выполнения (в случае, если такая необходимость определена собственником объекта капитального строительства, или собственниками помещений в нем, или застройщиком)	13
12.	Расчеты и обоснование размеров зон развала и опасных зон в зависимости от принятого способа сноса	13
13.	Оценка вероятности повреждения при сносе объекта капитального строительства действующих сетей инженерно-технического обеспечения	14
14.	Описание и обоснование методов защиты и защитных устройств действующих сетей инженерно-технического обеспечения, согласованных с владельцами таких сетей	15
15.	Описание и обоснование решений по безопасному ведению работ по сносу объекта капитального строительства	15
16.	Перечень мероприятий, направленных на предупреждение причинения вреда жизни или здоровью людей, имуществу физических или юридических лиц, государственному или муниципальному имуществу, окружающей среде	21
17.	Описание решений по вывозу и утилизации отходов от сноса объекта капитального строительства, в том числе демонтированного оборудования (при наличии такого оборудования)	22
18.	Перечень мероприятий по рекультивации и благоустройству земельного участка (в случае, если такая необходимость определена собственником объекта капитального строительства, или собственниками помещений в нем, или застройщиком)	23
19.	Сведения об остающихся после сноса объекта капитального строительства в земле и в водных объектах коммуникациях, конструкциях и сооружениях, сведения о наличии разрешений органов государственного надзора на сохранение этих коммуникаций, конструкций и сооружений в земле и в водных объектах в случае, если наличие такого разрешения предусмотрено законодательством Российской Федерации	23
20.	Сведения о наличии согласования с соответствующими государственными органами, в том числе органами государственного надзора, способа сноса объекта капитального строительства путем взрыва, сжигания или иным потенциально опасным способом, перечень дополнительных мер безопасности при использовании потенциально опасных способов сноса	23
21.	Сведения об акте, подтверждающем отключение объекта капитального строительства, подлежащего сносу, от сетей инженерно-технического обеспечения, подписанном организацией, осуществляющей эксплуатацию соответствующих сетей инженерно-технического обеспечения (при наличии)	24

Инва.№ ориг	Подпись и дата	Взам. инв.№

22.	Сведения о документе федерального органа исполнительной власти, осуществляющего функции по охране культурного наследия, подтверждающем отсутствие сведений об объекте капитального строительства, подлежащем сносу, в едином государственном реестре объектов культурного наследия (памятников истории и культуры) народов Российской Федерации, и документе, подтверждающем, что объект капитального строительства, подлежащий сносу, не является выявленным объектом культурного наследия либо объектом, обладающим признаками объекта культурного наследия, выдаваемых в порядке, предусмотренном указанным федеральным органом исполнительной власти	24
-----	--	----

Инва.№ orig	Взам. инв. №
Подпись и дата	

Изм	Кол.уч	Лис	№д	Подпис	Дат	

1. Общие положения

1.1 Основание для разработки проекта (решение собственника объекта капитального строительства, или собственников помещений в нем, или застройщика, решение суда или органа местного самоуправления, соглашение о возмещении убытков, причиненных ограничением прав собственника объекта капитального строительства или собственников помещений в нем в связи с установлением зоны с особыми условиями использования территории)

Проект организации работ по «Сносу объекта капитального строительства, расположенного по адресу: ХМАО-Югра, г. Югорск, ул. Магистральная, д.21» разработан в соответствии с Техническим заданием на проектирование.

Настоящий раздел «Проект организации работ по сносу или демонтажу объекта капитального строительства» разработан в соответствии с требованиями (в том числе к составу и содержанию разделов документации), установленными законодательством Российской Федерации. При разработке раздела рассмотрены основные вопросы строительного производства, определены потребности в ресурсах и технологические особенности производства работ.

1.2 Исходные данные для проектирования

В качестве исходных данных для разработки настоящего раздела проекта были использованы следующие материалы:

- Технический паспорт на объект, расположенный по адресу: ХМАО-Югра, г. Югорск, ул. Магистральная, д.21 (Приложение Б);
- Акт технического обследования на жилой дом №21 по ул.Магистральная в городе Югорске от 21.08.2012г. (Приложение В);
- Техническое заключение по результатам обследования технического состояния 32-квартирного жилого дома по ул. Магистральная, д.21 в г. Югорск, ХМАО-Югра (Приложение Г);
- Заключение №1 о признании жилого дома №21 по ул. Магистральная в городе Югорске непригодным для постоянного проживания от 31.08.2012г. (Приложение Д);
- Акт обследования жилого дома №21 по ул. Магистральная в городе Югорске от 31.08.2012г. (Приложение Е);
- Выписка из ЕГРН на объект недвижимости, расположенный по адресу: ХМАО-Югра, г.Югорск, ул. Магистральная, д.21 (Приложение Ж);
- Ведомость объемов работ.

1.3 Нормативно-технические документы

Проект организации строительства выполнен в соответствии с действующими нормами и правилами:

- Постановление Правительства Российской Федерации от 16.02.2008г. №87 (ред. от 06.07.2019г.) «О составе разделов проектной документации и требованиях к их содержанию»;
- Постановление Правительства Российской Федерации от 26.04.2019 г. №509 «Об утверждении требований к составу и содержанию проекта организации работ по сносу объекта капитального строительства»;
- СП 48.13330.2011 «Организация строительства»;
- СНиП 12-03-2001 «Безопасность труда в строительстве. Часть 1. Общие требования»;
- СНиП 12-04-2002 «Безопасность труда в строительстве. Часть 2. Строительное

Инва.№ orig	Подпись и дата	Взам.инв.№							Лист
			ПСС-26-20-ПОД-3-ТЧ						
Изм	Кол.уч	Лис	№д	Подпис	Дат				

4. Сведения о заключении государственной или негосударственной экспертизы проектной документации объекта капитального строительства, подлежащего сносу

Сведения о заключении государственной или негосударственной экспертизы проектной документации объекта капитального строительства, подлежащего сносу – отсутствуют.

5. Сведения о результатах и материалах обследования объекта капитального строительства, подлежащего сносу

Сведения о результатах и материалах обследования объекта капитального строительства, подлежащего сносу, содержатся в следующих документах:

- Акт технического обследования на жилой дом №21 по ул.Магистральная в городе Югорске от 21.08.2012г. (Приложение В);
- Техническое заключение по результатам обследования технического состояния 32-квартирного жилого дома по ул. Магистральная, д.21 в г. Югорск, ХМАО-Югра (Приложение Г);
- Заключение №1 о признании жилого дома №21 по ул. Магистральная в городе Югорске непригодным для постоянного проживания от 31.08.2012г. (Приложение Д);
- Акт обследования жилого дома №21 по ул. Магистральная в городе Югорске от 31.08.2012г. (Приложение Е).

6. Перечень мероприятий по выведению из эксплуатации объекта капитального строительства, подлежащего сносу (если вывод объекта капитального строительства из эксплуатации не осуществлен до его сноса в соответствии с законодательством Российской Федерации)

- До начала работ по демонтажу здания собственнику оформить акт (решение) о выведении объекта из эксплуатации и ликвидации.

- К демонтажу и разборке строительных конструкций следует приступать только после передачи площадки Заказчиком Подрядчику для производства работ, и по окончании необходимых подготовительных мероприятий, которые предусматриваются проектом производства работ: оборудование площадки демонтажной техникой, организация бытовых помещений и т.д.

- Заказчик самостоятельно уведомляет заинтересованные (эксплуатирующие) организации о необходимости отключения разбираемого объекта от инженерных коммуникаций: сетей электроснабжения, теплоснабжения, водоснабжения, водоотведения, газоснабжения.

- Подрядчику совместно с Заказчиком необходимо обследовать демонтируемое здание на наличие оставшихся опасных предметов. При обнаружении их – удалить с территории объекта.

- Вывести из демонтируемых зданий остающихся людей и животных. Заказчик передает по акту демонтируемые здания Подрядчику.

Главной задачей при разборке является демонтаж и снос строительных конструкций.

Для проведения работ по демонтажу и сносу, необходимо провести обследование здания с выявлением конструктивных элементов, угрожающих обрушением или утративших несущую способность, и составлением акта.

Подрядчиком должны быть:

- согласованы объемы, технологическая последовательность и сроки выполнения работ;
- определен порядок оперативного руководства, включая действия строителей и представителей эксплуатирующих организаций при возникновении аварийных ситуаций;
- определена последовательность разборки и сноса конструкций зданий и сооружений.

Изм	Кол.уч	Лис	№д	Подпис	Дат

Изм	Кол.уч	Лис	№д	Подпис	Дат	ПСС-26-20-ПОД-3-ТЧ	Лист 8

После получения сетевой организацией заявки на отключение объекта от гарантирующего поставщика, производится отключение, а именно отсоединение с использованием спецтехники ГАЗ 33081 проводов (прокалывающих зажимов) на опоре ВЛ-0,4 кВ, ближайшей к дому. Далее составляется акт установленной формы, фиксируются последние показания электросчётчика и направляется в адрес заявителя.

Условия отключения от сетей водоотведения, водоснабжения, теплоснабжения (в том числе ГВС) МУП «Югорскэнергогаз»

Точка отключения от сетей водоотведения - канализационный колодец КК 20-227, КК 20-226-10, КК 20-226-9, КК 20-226-8, КК 20-226-7, КК 20-226-5, КК 20-226-4, КК 20-226-3.

Точка отключения от сетей водоснабжения – глухие врезки УЗВ 7-8, УЗВ 7-9, УЗВ 7-10, УЗВ 7-11.

Точка отключения от сетей теплоснабжения, в том числе ГВС – глухие врезки УЗВ 7-8, УЗВ 7-9, УЗВ 7-10, УЗВ 7-11.

Отключение и демонтаж сетей инженерно-технического обеспечения ведется за счёт средств Заявителя.

Заявитель выполняет работы по отключению в точке присоединения объекта и демонтажу сетей от объекта до точки подключения (в том числе демонтаж конструкций тепловых камер, водопроводных и канализационных колодцев).

По окончании работ Заявитель выполняет восстановление благоустройства до первоначального состояния.

Заявитель восстанавливает точку отключения (тепловая камера, водопроводный и (или) канализационный колодец) до состояния отключения с заделкой невогребованных ниш, технологических отверстий, гильз.

По окончании работ по демонтажу и отключению Заявитель направляет информацию в МУП «Югорскэнергогаз» об оставшихся коммуникациях (захоронениях), конструкциях.

На основании осмотра представителем МУП «Югорскэнергогаз» и по письменному обращению выдается акт об отключении объекта капитального строительства от сетей инженерно-технического обеспечения.

9. Перечень мероприятий по обеспечению защиты сносимого объекта капитального строительства от проникновения посторонних лиц и животных в опасную зону и внутрь объекта, а также защиты зеленых насаждений

По периметру площадки демонтажных работ со всех сторон необходимо установить охранно-защитное сетчатое ограждение.

Площадка демонтажных работ должна быть освещена (при необходимости) в соответствии с ГОСТ 12.1.046-2014 «Система стандартов безопасности труда (ССБТ). Строительство. Нормы освещения строительных площадок».

Для обеспечения безопасности занятых на производстве работ по сносу здания и предотвращения проникновения людей и животных в опасную зону и внутрь объекта, территория объекта ограждается. Вход за пределы границ участка работ по сносу здания находится под охраной.

В месте предполагаемого производства работ по сносу здания размещается информационный щит с указанием планируемых видов работ, сроков проведения работ, названием и телефонами

Инва.№ ориг	Подпись и дата	Взам.инв.№							Лист
			ПСС-26-20-ПОД-3-ТЧ						
Изм	Кол.уч	Лис	№д	Подпис	Дат				

задержках, связанных выходом из строя строительной техники, мнение заказчика по частным вопросам, а также все то, что может повлиять на окончательный срок сдачи работ).

Демонтажные работы ведутся в соответствии с российскими нормами и правилами, указанными в перечне нормативных документов. Применяемые строительные машины и оборудование должны иметь технический паспорт, сертификат на соответствие российским нормам и стандартам. Все работы по демонтажу исполнять под руководством мастера или прораба.

Опасные зоны должны быть ограждены сигнальными ограждениями и на них должны быть вывешены предупредительные знаки. Подрядчики должны иметь лицензию на производство соответствующих видов работ, выданную федеральными или лицензированными центрами.

В основном периоде производства работ осуществляется непосредственно снос-демонтаж здания, уборка, вывоз мусора и планировка территории.

Разборка надземной части здания ведется сверху вниз с применением пневмо- и электроинструмента, а также специальной техники: специальным экскаватором, оборудованным, гидромолотами и грейферными захватами различных типов, поворотного погрузчика.

Начинать демонтаж следует с разборки вручную тех элементов здания, которые могут быть вторично использованы.

Ручная разборка внутри здания выполняется под непосредственным руководством инженерно-технического персонала с соблюдением правил безопасности труда, применяемыми при капитальном ремонте зданий, а также правил пожарной безопасности.

Объем таких работ определяется заказчиком при заключении договора подряда. Места складирования разобранных элементов вторичного использования должны быть организованы вне опасной зоны демонтажа.

Основными мероприятиями против возможного самообрушения конструкций является своевременная уборка мусора с каждого этажа, непосредственно после его разборки. Перегрузка перекрытий недопустима. Обрушение верхних междуэтажных перекрытий на нижние перекрытия запрещен. Одновременная разборка двух или более перекрытий не допустима.

Работы по демонтажу производить в светлое время суток. Работы по демонтажу перекрытия вести в присутствии технического надзора Заказчика с записью в журнал производства работ.

Все работающие должны быть обеспечены предохранительными поясами, касками, спецодеждой, средствами индивидуальной и коллективной защиты. Должны иметь должностные инструкции и допуск к работе на высоте. На каждого работающего составляется «Наряд-допуск» в соответствии с требованиями СНиП 12-03-2001.

11. Расчет продолжительности работ по сносу объекта капитального строительства в зависимости от технологии их выполнения (в случае, если такая необходимость определена собственником объекта капитального строительства, или собственниками помещений в нем, или застройщиком)

В связи с отсутствием норм на проведение работ по сносу зданий и сооружений в СНиП 1.04.03-85* «Нормы продолжительности строительства и задела в строительстве предприятий, зданий и сооружений», продолжительность сноса объекта капитального строительства объёмом 6928,0 м3 составляет 4 смены или 2 дня.

Подготовительный период составляет – 1 день
 Т_{общ}=3 дня.

12. Расчеты и обоснование размеров зон развала и опасных зон в зависимости от

Индв.№ ориг	Подпись и дата	Взам.инв.№

Изм	Кол.уч	Лис	№д	Подпис	Дат	ПСС-26-20-ПОД-3-ТЧ	Лист
							13

принятого способа сноса

Зоны развала и опасные зоны при сносе здания механическим методом зависят от способа разрушения.

Опасная зона определяется по расстоянию отлета предмета при падении с высоты объекта и должна составлять не менее 5 м от вращающейся платформы экскаватора.

Зона развала может образоваться в случае непредвиденного обрушения объекта в какую либо сторону.

Границы опасных зон принимаются согласно табл. Г.1 СНИП12-03-2001 (табл. 1)

Таблица 1

Высота возможного падения груза (предмета), м	Минимальное расстояние отлета перемещаемого (падающего) предмета, м	
	перемещаемого краном груза в случае его падения	предметов в случае их падения со здания
До 10	4	3,5
« 20	7	5
« 70	10	7
« 120	15	10
« 200	20	15
« 300	25	20
« 450	30	25

Примечание. При промежуточных значениях высоты возможного падения груза (предметов), минимальное значение расстояния его отлета допускается определять методом интерполяции.

Для экскаватора, работающего на разборке здания, расчет опасной зоны выполняется по формуле:

$$R=L+a, \text{ где}$$

R – расстояние от наружной стены здания до границы опасной зоны падающего со стены предмета;

L – максимальный размер расчлененного демонтируемого элемента, принят 2,5 м;

a - минимальное расстояние отлета падающего предмета.

Высота стены здания принята 5,7 м, расстояние отлета груза определяем интерполяцией:

$$3,5-0/10-0=0,35$$

$$0,35*5,7\approx 2,0 \text{ м}$$

$$R=2,5+2,0=4,5 \text{ м.}$$

Размер зоны развала:

$$\text{-высота } 1/3*5,7=1,9 \text{ м}$$

13. Оценка вероятности повреждения при сносе объекта капитального строительства действующих сетей инженерно-технического обеспечения

Снос здания ведется в увязке с расположенными на данном участке подземными и надземными инженерными коммуникациями и сооружениями.

Сохраняемые коммуникации требуется защитить, согласно заключению владельцев сетей, а также в соответствии с предусмотренными данным проектом мероприятиями по защите с целью недопущения их повреждения.

Инва.№ ориг	Подпись и дата	Взам.инв.№
-------------	----------------	------------

Изм	Кол.уч	Лис	№д	Подпис	Дат	ПСС-26-20-ПОД-3-ТЧ	Лист
							14

При разработке котлованов и инженерных сооружений производить геомониторинг грунтов и инженерных коммуникаций, попадающих в призму обрушения.

14. Описание и обоснование методов защиты и защитных устройств действующих сетей инженерно-технического обеспечения, согласованных с владельцами таких сетей

На участке демонтируемого здания находятся внутриплощадочные и транзитные сети.

В соответствии с техническими условиями внутриплощадочные сети должны быть отключены и отсоединены от внешних сетей. Транзитные сети должны быть надёжно защищены.

Мероприятия по сохранности существующих инженерных сетей:

1) Производство любых строительных работ, вблизи действующих инженерных сетей выполнять с осторожностью, не допуская складирования по трассе прохождения коммуникаций.

2) Подрядчику обеспечить доступность эксплуатирующих организаций для обслуживания действующих коммуникаций, проходящих в пределах стройплощадки.

3) Не допускается без согласования с соответствующими эксплуатирующими службами выполнять вскрытие коммуникаций или проведение каких-либо работ на трассе без вызова представителей эксплуатирующих организаций в установленном порядке.

4) Не устанавливать на коммуникации строительную технику: экскаваторы, бурильные установки, бульдозеры и пр. При крайней необходимости укладывать для проезда строительной техники дорожные плиты в соответствии с ППР.

5) Временные здания, во избежание повреждения существующих кабельных коммуникаций, устанавливать на бетонные блоки (200x200x400 мм).

6) Защиту транзитных коммуникаций предлагается осуществить также с помощью ограждения охранных зон сигнальной лентой с установкой предупредительных табличек с указанием запрета земляных работ.

7) Для защиты смотровых колодцев транзитных инженерных систем проектом предлагается их накрыть листовым железом толщиной не менее 8 мм. Границы листов должны выступать за границы люка колодца не менее 1,5 м. Лист защитного железа не должен касаться крышки люка, при необходимости произвести песчаную подсыпку.

15. Описание и обоснование решений по безопасному ведению работ по сносу объекта капитального строительства

При разборке строений применять щадящие методы, включающие в себя разборку конструкции с делением элементов на отдельные части (блоки), вес которых зависит от применяемой при разработке техники. Особенно это касается тех элементов, которые находятся в непосредственной близости от существующих объектов.

Демонтажные работы осуществлять при обязательном оперативном мониторинге.

В процессе геотехнического мониторинга осуществлять контроль возникновения и развития горизонтальных либо вертикальных смещений стен, позволяющих зафиксировать момент нарушения целостности стены (появление трещин), а также контроль параметров колебаний (динамический контроль).

Мониторингу подлежат следующие основные направления:

- визуальный и инструментальный контроль технического состояния здания (образование трещин в стенах);

- контроль параметров колебаний грунта.

Динамический мониторинг необходимо осуществлять при помощи датчиков,

Инва.№ orig	Подпись и дата	Взам. инв. №							Лист	
			ПСС-26-20-ПОД-3-ТЧ							15
			Изм	Кол.уч	Лис	№д	Подпис	Дат		

- после запуска двигателя проверить на холостом ходу работу всех механизмов и на малом ходу работу тормозов.

Машинист обязан **не приступать** к работе в случае следующих нарушений требований безопасности:

- при неисправностях или дефектах, указанных в инструкции завода-изготовителя, при которых не допускается его эксплуатация;
- при обнаружении подземных коммуникаций, не указанных руководителем работ, при выполнении работ по срезке или планировке грунта;
- при уклоне местности, превышающем указанный в паспорте завода-изготовителя.

При эксплуатации экскаватора необходимо принять меры по предотвращению их опрокидывания или самопроизвольного перемещения под действием ветра или при наличии уклона площадки.

Не допускается установка экскаватора для работы на насыпанном и не утрамбованном грунте, на площадке с уклоном более указанного в паспорте, а также под линией электропередачи, находящейся под напряжением.

Машинисту **запрещается** самовольная установка экскаватора для работы вблизи линии электропередачи. Работа экскаватора вблизи линии электропередачи должна производиться под непосредственным руководством лица, ответственного за безопасное производство работ.

Обнаруженные нарушения требований безопасности следует устранить собственными силами, а при невозможности сделать это, машинист обязан сообщить о них руководителю работ и лицу по надзору за безопасной эксплуатацией машины.

Машинист экскаватора не имеет права выполнять распоряжения, противоречащие инструкции, утвержденной в организации, от кого бы они не исходили, и не освобождается от ответственности, если инструкция была им нарушена.

По окончании работы машинист обязан:

- поставить машину на стоянку, не допускается оставлять экскаватор у бровки котлована или траншеи;
- опустить ковш обратной лопаты на землю;
- поставить рычаг переключения скорости в нейтральное положение и включить тормоз;
- выключить двигатель;
- закрыть кабину на замок;
- очистить механизмы и навесное оборудование от грязи;
- осмотреть двигатель и механизмы, обнаруженные неисправности устранить, если в условиях стройплощадки это выполнить невозможно, то сообщить руководителю работ или ответственному за исправное состояние машины обо всех неполадках, возникших во время работы.

Требования безопасности в аварийных ситуациях:

1) При потере устойчивости экскаватора во время подъема или перемещения груза машинист обязан немедленно прекратить работу, уменьшить вылет стрелы, подать предупредительный сигнал, опустить стрелу на землю или площадку и установить причину аварийной ситуации.

2) При случайном касании стрелой линии электропередачи, машинист должен предупредить работающих об опасности и отвести стрелу от проводов линии электропередачи. Если это выполнить невозможно, то машинист должен выпрыгнуть из кабины на землю таким образом, чтобы в момент касания ногами земли не держаться руками за металлические части экскаватора.

3) При возникновении на экскаваторе пожара машинист обязан приступить к его тушению, используя подручные средства, одновременно вызвав через членов бригады пожарную охрану.

Инд.№ ориг	Подпись и дата	Взам.инв.№
------------	----------------	------------

Изм	Кол.уч	Лис	№д	Подпис	Дат	ПСС-26-20-ПОД-3-ТЧ	Лист
							17

должно быть не менее указанных в таблице 2.

Таблица 2. Правила техники безопасности при эксплуатации электроустановок потребителей.

Допустимые расстояния до токоведущих частей, находящихся под напряжением

Напряжение, кВ	Расстояние от людей и применяемых ими инструментов и приспособлений от временных ограждений, м	Расстояние от механизмов и грузоподъемных машин в рабочем и транспортном положениях от стропов, грузозахватных приспособлений и грузов, м
До 1 кВ	0,6	1,0
На ВЛ в остальных электроустановках	Не нормируется (без прикосновения)	1,0
От 6 до 35 кВ	0,6	1,0
110 кВ	1,0	1,5
150 кВ	1,5	2,0
220 кВ	2,0	2,5
330 кВ	2,5	3,5
От 400 до 500 кВ	3,5	4,5
750 кВ	5,0	6,0
800 кВ	3,5	4,5
1150 кВ	8,0	10,0

16. Перечень мероприятий, направленных на предупреждение причинения вреда жизни или здоровью людей, имуществу физических или юридических лиц, государственному или муниципальному имуществу, окружающей среде

С целью исключения рассыпания грунта с кузовов автосамосвалов, рассеивания его во время движения кузова нагруженных грунтом автосамосвалов накрывать полотнищами брезента.

Работы на территории площадки выполнять с использованием экологически безопасных методов производства работ и средств механизации, не создающих динамических нагрузок на конструктивные элементы существующих зданий.

Мероприятия по снижению уровня шумового воздействия:

- по возможности использовать на площадке современную малозумную строительную технику;

Изм	Кол.уч	Лис	№д	Подпис	Дат

- производить работы с использованием крупногабаритной и звукорезонансной техники в строго определенное время, исключить работу спецтехники в вечернюю (после 18 часов) и ночную смены.
- на всех этапах строительных работ один раз в час проводить технологический перерыв в течение 10 минут;
- расстановку машин на строительной площадке осуществлять с целью максимального использования естественных преград и на как можно большем расстоянии от жилых домов;
- при работе наиболее шумной техники рекомендуется ограничить работу других строительных машин и механизмов;
- выключать двигатели техники на периоды вынужденного простоя или технического перерыва,
- производить профилактический ремонт механизмов.

17. Описание решений по вывозу и утилизации отходов от сноса объекта капитального строительства, в том числе демонтированного оборудования (при наличии такого оборудования)

Строительный мусор от разборки в зависимости от его вида должен соответствующим образом перерабатываться и утилизироваться. Неубранный с объекта строительный мусор загромождает строительную площадку, проходы, проезды.

До начала работ по демонтажу на объекте необходимо оформить договор на размещение отходов, с организацией имеющей в наличии лицензию на осуществление деятельности по сбору, транспортированию, обработке, утилизации, обезвреживанию, размещению отходов I- IV классов опасности за исключением ТКО, а также имеющей на законном основании объект размещения отходов, включенный в ГРОРО (Государственный реестр объектов размещения отходов).

Вывоз строительных отходов осуществляется на ближайший полигон ТБО (в пределах 7 км), который находится на балансе МУП «Югорскэнергогаз». По завершению демонтажных работ с территории должны быть убраны временные здания и сооружения, оставшиеся материалы и конструкции.

Порядок проведения работ по переработке и утилизации отходов.

Сортировка обрушенных материалов по группам, подлежащим переработке и направляемым на захоронение, а также их погрузка в автотранспортные средства, задействованные на вывозе (удалении) отходов ведется механизировано экскаватором.

После вывоза отсортированных строительных отходов от сноса здания, осуществляется механизированная уборка территории строительной площадки с применением бульдозеров и поливочно-уборочной техники. Образовавшийся в процессе уборки территории смет (строительный мусор) загружается в автотранспорт и вывозится на захоронение.

Характеристика площадок временного хранения и накопления отходов.

Площадка временного хранения отходов на данном объекте располагается непосредственно на территории объекта.

Строительные отходы и бытовые отходы, образующиеся на строительной площадке, временно складироваться на специально отведенном участке с твердым покрытием и регулярно вывозятся на площадку утилизации.

Сбор и временное хранение отходов определяется отдельно согласно их классам опасности.

Изм	Кол.уч	Лис	№д	Подпис	Дат
Индв.№ ориг	Подпись и дата	Взам.инв.№			

Раздельный сбор образующихся отходов должен осуществляться преимущественно механизированным способом. Допускается ручная сортировка образующихся отходов при условии соблюдения действующих санитарных норм, экологических требований и правил техники безопасности.

Предельный срок содержания образующихся отходов на площадках не должен превышать 7 календарных дней.

В местах хранения предусмотрено ограждение по периметру площадки в соответствии с ГОСТ 25407-78 «Ограждения инвентарные строительных площадок и участков производства строительного-монтажных работ».

Освещение мест хранения в темное время суток отвечает требованиям ГОСТ 12.1.046-2014 «Система стандартов безопасности труда (ССБТ). Строительство. Нормы освещения строительных площадок».

К местам хранения должен быть исключен доступ посторонних лиц, не имеющих отношение к процессу обращения отходов или контролю за указанным процессом.

Размещение отходов в местах хранения должно осуществляться с соблюдением действующих экологических, санитарных, противопожарных норм и правил техники безопасности, а также способом, обеспечивающим возможность беспрепятственной погрузки каждой отдельной позиции отходов на автотранспорт для их удаления (вывоза) с территории объекта образования отходов.

18. Перечень мероприятий по рекультивации и благоустройству земельного участка (в случае, если такая необходимость определена собственником объекта капитального строительства, или собственниками помещений в нем, или застройщиком)

Благоустройство земельного участка заключается в планировке территории после демонтажа фундаментов. Для планировки использовать песок природный средний. Работы выполнять механизированным способом.

Этапы рекультивации:

1. Ликвидация объекта (здания);
2. Очистка рекультивируемой территории от производственных отходов, строительного мусора с последующим их вывозом в места размещения;
3. Обратная засыпка выемок от фундаментов привозным грунтом (песок природный средний);
4. Грубая планировка территории бульдозером.

19. Сведения об остающихся после сноса объекта капитального строительства в земле и в водных объектах коммуникациях, конструкциях и сооружениях, сведения о наличии разрешений органов государственного надзора на сохранение этих коммуникаций, конструкций и сооружений в земле и в водных объектах в случае, если наличие такого разрешения предусмотрено законодательством Российской Федерации

После сноса объекта капитального строительства все неиспользуемые коммуникации подлежат утилизации. Все оставшиеся сети инженерно-технического обеспечения должны быть восстановлены в должном порядке.

20. Сведения о наличии согласования с соответствующими государственными органами, в том числе органами государственного надзора, способа сноса объекта капитального строительства путем взрыва, сжигания или иным потенциально опасным способом, перечень дополнительных мер безопасности при использовании потенциально опасных

Индв.№ ориг	
Подпись и дата	
Взам. инв. №	

Изм	Кол.уч	Лис	№д	Подпис	Дат	ПСС-26-20-ПОД-3-ТЧ	Лист 23

способов сноса

Проектом организации демонтажа не предусматривается производство работ путём взрыва, сжигания или иным потенциально опасным методом.

21. Сведения об акте, подтверждающем отключение объекта капитального строительства, подлежащего сносу, от сетей инженерно-технического обеспечения, подписанном организацией, осуществляющей эксплуатацию соответствующих сетей инженерно-технического обеспечения (при наличии)



Отсутствует.

22. Сведения о документе федерального органа исполнительной власти, осуществляющего функции по охране культурного наследия, подтверждающем отсутствие сведений об объекте капитального строительства, подлежащем сносу, в едином государственном реестре объектов культурного наследия (памятников истории и культуры) народов Российской Федерации, и документе, подтверждающем, что объект капитального строительства, подлежащий сносу, не является выявленным объектом культурного наследия либо объектом, обладающим признаками объекта культурного наследия, выдаваемых в порядке, предусмотренном указанным федеральным органом исполнительной власти

Демонтируемый объект капитального строительства, расположенный по адресу: г. Югорск, ул. Магистральная, д.21 не является объектом культурного наследия.

Инва.№ ориг	Подпись и дата	Взам. инв. №							Лист	
								ПСС-26-20-ПОД-3-ТЧ		24
			Изм	Кол.уч	Лис	№д	Подпис			

ПРИЛОЖЕНИЯ

Инв.№ ориг	Подпись и дата						Взам. инв.№			
							ПСС-26-20-ПОД-3			
	Изм	Кол.уч	Лист	№док	Подпись	Дата				
	Составил	Шаламов В.А.				03.2020	Приложения	Стадия	Лист	Листов
	Проверил							П	1	78
	Н.контр.							ООО «ПРОЕКТСТРОЙСЕРВИС»		
	ГИП	Шаламов В.А.				03.2020				

УТВЕРЖДАЮ:

Заместитель главы города Югорска –
директор департамента жилищно-
коммунального и строительного
комплекса

В.К. Бандурин

«25» *сентября* 2020 г.



ЗАДАНИЕ НА РАЗРАБОТКУ ПРОЕКТА ОРГАНИЗАЦИИ РАБОТ ПО СНОСУ ОБЪЕКТОВ КАПИТАЛЬНОГО СТРОИТЕЛЬСТВА (АВАРИЙНОГО ЖИЛЬЯ) В ГОРОДЕ ЮГОРСКЕ

Перечень основных данных и требований	Основные данные и требования
1. Общие данные	
1.1. Основание для проектирования	1) Муниципальная программа «Развитие жилищной сферы», утвержденной постановлением администрации города Югорска от 31.10.2018 № 3011; 2) Муниципальная программа «Автомобильные дороги, транспорт и городская среда», утвержденной постановлением администрации города Югорска от 29.10.2018 № 2986; 3) Распоряжение администрации города Югорска
1.2. Источник финансирования	Бюджет города Югорска
1.3. Полное наименование Заказчика	Департамент жилищно-коммунального и строительного комплекса администрации города Югорска, 628260, Россия, Тюменская обл., Ханты-Мансийский автономный округ – Югра, г. Югорск, ул. Механизаторов, 22
1.4. Стадийность проектирования	Проектная документация
1.5. Цель проектирования	1) Разработка проекта организации работ по сносу объектов капитального строительства (аварийного жилья) на территории муниципального образования город Югорск с учётом технических и технологических решений, действующих нормативов, технологических правил при проведении работ, требований к охране труда и экологической обстановке для последующего демонтажа соответствующих объектов. 2) В проектно-сметной документации необходимо предусмотреть условие, что в результате выполненных работ по сносу объектов капитального строительства, Заказчик должен получить выровненную территорию, освобожденную от аварийных строений, сооружений и мусора (включая демонтаж фундаментов и засыпку котлована песком).
1.6. Функциональное назначение и проектная мощность	<ul style="list-style-type: none"> ✓ Жилой дом расположенный по адресу: г. Югорск, ул. Дружбы Народов, д.7 (год постройки – 1975 г., число этажей – 1; строительный объём – 464,0 куб.м.; средняя внутренняя высота помещений – 2,55 м; площадь здания - 150,2 кв.м.; количество квартир – 2) ✓ Жилой дом расположенный по адресу: г. Югорск, ул. Клары Цеткин, д.1 (год постройки – 1970 г., число этажей – 1; общая площадь – 155,5 кв.м.; количество квартир – 3) ✓ Жилой дом расположенный по адресу: г.Югорск, ул. Менделеева, д.33 (год постройки – 1984 г.; число этажей – 2; объём – 2792,0 куб.м.; средняя внутренняя высота помещений – 2,5 м; площадь здания – 873,9 кв.м.; количество квартир – 24) ✓ Жилой дом расположенный по адресу: г. Югорск, ул. Менделеева, д.29 (год постройки – 1984 г.; число этажей – 2; объём – 2825,0 куб.м.; средняя внутренняя высота помещений – 2,5 м; площадь здания – 879,1 кв.м.; количество квартир – 23) ✓ Жилой дом расположенный по адресу: г. Югорск, ул. Попова, д.1 (год постройки – 1980 г.; число этажей – 1; объём – 1343,0 куб.м.; средняя внутренняя высота помещений – 2,53 м; площадь здания – 879,1 кв.м.; количество квартир – 14) ✓ Жилой дом расположенный по адресу: г. Югорск, ул. Мира, д.48 «А» (год постройки – 1982 г.; число этажей – 2; объём – 2958,0 куб.м.; средняя внутренняя высота помещений – 2,50 м; площадь здания – 914,4 кв.м.; количество квартир – 18) ✓ Жилой дом расположенный по адресу: г. Югорск, ул. Садовая, д.52

1

Инд.№ ориг	
Подпись и дата	
Взам. инв.№	

Изм	Кол.уч	Лис	№д	Подпис	Дат

ПСС-26-20-ПОД-3

Лист

2

	(год постройки – 1983 г.; число этажей – 1; объём – 788,0 куб.м.; средняя внутренняя высота помещений – 2,50 м; площадь здания – 248,4 кв.м.; количество квартир – 13) ✓ Жилой дом расположенный по адресу: г. Югорск, ул. Магистральная, д.21 (год постройки – 1991 г.; число этажей – 2; объём – 6928,0 куб.м.; средняя внутренняя высота помещений – 2,50 м; площадь здания – 2187,0 кв.м.; количество квартир – 32)
1.7. Сведения об участке выполнения работ	1) Общие сведения: - Климатический район - 1; - Подрайон – IД ; - Ветровой –II; - Снеговой район – V; - Зона влажности – нормальная; - Глубина промерзания грунтов - (2.4м-2.88м). Климатические данные необходимо учитывать по СП 131.13330.2012 Строительная климатология. Актуализированная редакция СНиП 23-01-99* 2) Наименование и адреса объектов: - жилой дом по адресу: г. Югорск, ул. Дружбы Народов, д.7; - жилой дом по адресу: г. Югорск, ул. Клары Цеткин, д.1; - жилой дом по адресу: г. Югорск, ул. Менделеева, д.33; - жилой дом по адресу: г. Югорск, ул. Менделеева, д.29; - жилой дом по адресу: г. Югорск, ул. Попова, д.1; - жилой дом по адресу: г. Югорск, ул. Мира, д.48 «А»; - жилой дом по адресу: г. Югорск, ул. Садовая, д.52; - жилой дом по адресу: г. Югорск, ул. Магистральная, д.21.
1.8. Исходные данные для проектирования	✓ Технические паспорта (либо их копии) объектов; ✓ Выписки из ЕГРН об основных характеристиках и зарегистрированных правах на объект недвижимости ✓ Акты обследований жилых домов; ✓ Заключения о признании жилых домов непригодными для постоянного проживания; ✓ Акты технического обследования на жилые дома. Сбор недостающих исходных данных проектная организация осуществляет самостоятельно.
2. Основные требования	
2.1. Требования к выполнению инженерных изысканий	Не требуется
2.2. Требования к составу и содержанию проектной документации	1) Предусмотреть разработку проектной документации в соответствии с требованиями письма Министерства регионального развития РФ от 22.06.2009 г. № 19088-СК/08 «О разъяснении норм Положения о составе разделов проектной документации и требованиях к их содержанию». 2) Состав и объём проектной документации разработать в соответствии с постановлением Правительства РФ от 26.04.2019 г. №509 «Об утверждении требований к составу и содержанию проекта организации работ по сносу объекта капитального строительства», а именно: - Раздел «Проект организации работ по сносу или демонтажу объектов капитального строительства»; - Раздел «Смета на снос объектов капитального строительства». 3) Проектно-сметная документация должна быть разработана отдельно на каждый жилой дом, подлежащий сносу (отдельный раздел «Проекта организации работ по сносу или демонтажу объектов капитального строительства» на бумажном носителе и отдельные файлы в электронном виде), совмещение проектно-сметной документации на несколько домов не допускается. 4) Проектной организации необходимо разработать в установленной форме ведомости объёмов работ (по каждому объекту). 5) В проектно-сметной документации необходимо предусмотреть: - установку ограждения строительной площадки (в местах движения пешеходов забор должен иметь козырёк и тротуар с ограждением от проезжей части улицы) (при необходимости); - обозначение выездов и въездов на строительную площадку специальными знаками или указателями (при необходимости); - установку информационного щита с наименованием Подрядчика и

2

Инва.№ ориг	Подпись и дата	Взам. инв.№

Изм	Кол.уч	Лис	№д	Подпис	Дат

ПСС-26-20-ПОД-3

Лист

3

	<p>указанием адреса, телефона, сроков строительных работ (при необходимости);</p> <ul style="list-style-type: none"> - обеспечение сохранности элементов благоустройства прилегающей территории, конструкции соседних строений, сооружений, обеспечение их восстановления до исходного состояния в случае повреждения за счёт Подрядчика без увеличения стоимости работ; - демонтаж конструкций здания, включая фундаменты (обоснование принятого метода сноса аварийного жилья); - мероприятия по рекультивации и благоустройству земельного участка (засыпку котлована после демонтажа фундаментов и планировку земельного участка); - обеспечение своевременного вывоза (транспортировки) строительного мусора и отходов (не допуская загромождения площадки вокруг объекта) на полигон ТБО в соответствии с действующими нормативными документами в области экологии и охраны окружающей среды; <p>б) Проектная документация должна соответствовать требованиям: -«Градостроительного кодекса Российской Федерации» от 29.12.2004г. № 190-ФЗ; -Федерального закона от 27.12.2002г. № 184-ФЗ «О техническом регулировании»; -Федерального закона от 30.12.2009г. № 384-ФЗ «Технический регламент о безопасности зданий и сооружений»; -МДС 12-46.2008 «Методические рекомендации по разработке и оформлению проекта организации строительства, проекта организации работ по сносу (демонтажу), проекта производства работ»; -СП 48.13330.2011 «Организация строительства. Актуализированная редакция СНиП 12-01-2004»; -СНиП 12-03-2001. «Безопасность труда в строительстве. Часть 1. Общие требования»; -СНиП 12-04-2002. «Безопасность труда в строительстве. Часть 2. Общие требования» и др.</p>
2.3. Схема планировочной организации земельного участка	Не требуется
2.4. Охрана окружающей среды	<p>Охрану окружающей среды обеспечить в соответствии с требованиями:</p> <ul style="list-style-type: none"> - Федерального закона от 10.01.2002 г. № 7-ФЗ «Об охране окружающей среды»; - Федерального закона от 30.03.1999 г. № 52-ФЗ «О санитарно-эпидемиологическом благополучии населения».
2.5. Требования о выполнении противопожарных мероприятий	<p>Пожарную безопасность обеспечить в соответствии с требованиями:</p> <ul style="list-style-type: none"> - Федерального закона № 123-ФЗ от 22.07.2008 г. «Технический регламент о требованиях пожарной безопасности».
2.6. Требования к составу сметной документации	<p>1) Сметную документацию разработать базисно-индексным методом на основании Методики определения стоимости строительной продукции на территории РФ (МДС 81-35.2004), а также Постановления Правительства РФ от 16 февраля 2008 г. №87.</p> <p>2) Сводный сметный расчёт выполнить в двух уровнях цен (базисный и текущий).</p> <p>3) Пересчёт в текущий уровень цен выполнить путём применения индексов изменения сметной стоимости на период разработки сметной документации.</p> <p>4) Для оценки достоверности сметной стоимости материалов и оборудования, отсутствующих в действующих сметных нормативах и учтенных в сметах по прайс-листам, необходимо предоставить реестры текущей и базисной стоимости материалов и оборудования и согласовать их с Муниципальным заказчиком.</p>
3. Дополнительные требования	
3.1. Необходимость проведения обследования существующих зданий и сооружений	Произвести визуальное обследование здания и несущих конструкций в объёме, необходимом для разработки проектной документации.
3.2. Необходимость выполнения обмерных работ	Не требуется
3.3. Требования к оформлению и сдаче проектной документации	Проектная документация предоставляется на бумажном носителе в количестве 3-х экземпляров и в электронном виде (1 CD-диск). Проектную документацию оформить в соответствии с ГОСТ 21.001-2013 «Система

3

Инва.№ ориг	Подпись и дата	Взам. инв.№
Изм	Кол.уч	Лис
	№д	Подпис
		Дат

	проектной документации для строительства. Общие положения». Разделы проектной документации необходимо выделить в отдельные тома (книги) в твердом переплете.
3.4.Необходимость проведения авторского надзора	Не требуется
3.5.Особые условия	1) Сроки окончания выполнения работ 30 дней с даты заключения муниципального контракта; 2) Все необходимые согласования проектной документации с заинтересованными ведомствами и организациями выполняются Подрядчиком в объёме требований действующих нормативно-правовых документов при участии Муниципального заказчика; 3) Договор с АУ Ханты-Мансийского автономного округа-Югры «Управление государственной экспертизы проектной документации и ценообразования в строительстве» на проведение государственной экспертизы в объёме проверки достоверности определения сметной стоимости заключает Муниципальный заказчик»; 4) Подрядчик оказывает содействие Муниципальному заказчику при проведении государственной экспертизы в объёме проверки достоверности определения сметной стоимости (устраняет замечания, выявленные в проектной документации при проведении проверки).
3.6.Требования к сдаче проектной документации, сформированной в форме электронного документа	Предусмотреть разработку электронной версии проектной документации в соответствии с требованиями приказа Минстроя России от 12.05.2017 №783/пр

СОГЛАСОВАНО:

Начальник управления строительства
департамента жилищно-коммунального
и строительного комплекса,

А.Ю. Казаченко

«25»  2020 год

Исполнитель: заместитель начальника отдела
подготовки строительства Управления строительства
Ваганин Дмитрий Михайлович
vaganin_DM@ugorsk.ru
Тел. 8(34675)7-04-56

Инв.№ ориг	Подпись и дата	Взам. инв.№						Лист
Изм	Кол.уч	Лис	№д	Подпис	Дат	ПСС-26-20-ПОД-3		5



Федеральное государственное унитарное предприятие
 "Российский государственный центр инвентаризации и учета объектов недвижимости"
 Федеральное БТИ"
 Филиал ФГУП "Ростехинвентаризация-Федеральное БТИ" по Ханты--Мансийскому АО-ЮГРА
 ЮГОРСКОЕ ОТДЕЛЕНИЕ

ТЕХНИЧЕСКИЙ ПАСПОРТ

на _____ здание
 (вид объекта учета)
 многоквартирный дом
 (наименование объекта)

Адрес (местоположение) объекта		
Субъект Российской Федерации	Ханты-Мансийский автономный округ-Югра	
Район		
Муниципальное образование	тип	городской округ
	наименование	Югорск
Населенный пункт	тип	г.
	наименование	Югорск
Улица (проспект, переулок т.д.)	тип	улица
	наименование	Магистральная
Номер дома	21	
Номер корпуса		
Номер строения	-	
Литера	А	
Иное описание местоположения	-	

Сведения о ранее произведенной постановке на технический учет ОТИ

Инвентарный номер	526
Кадастровый номер	

Штамп органа государственного технического учета о внесении сведений в единый государственный реестр объектов капитального строительства (ЕГРОКС)

Наименование учетного органа	ФГУП "Ростехинвентаризация-Федеральное БТИ"
Инвентарный номер	71:187:001:004975700
Кадастровый номер	86:00:0000000:0000:71:187:001:004975700
Дата внесения сведений в реестр	

Паспорт составлен по состоянию на 23.01.2012 г.
 Руководитель _____ Зарецкая Г.В.
 М.П. _____ (Фамилия И.О.)



Изм	Кол.уч	Лис	№д	Подпис	Дат
Индв.№ ориг	Подпись и дата	Взам. инв. №			

I. Архитектурно-планировочные и эксплуатационные показатели

Серия, тип проекта:

Год постройки: **1991** Переоборудовано, надстроено в _____ году

Год последнего капитального ремонта: **1998** Число этажей: **2**

Кроме того, имеется:

Число лестниц: **4** шт., их уборочная площадь: **181,6** кв.м.

Уборочная площадь общих коридоров и мест общего пользования: **81,6** кв.м.

Средняя внутренняя высота помещения **2,5** кв.м. Объем **6 928,0** куб.м.

Площадь здания (шкафами, коридорами и лест.клетками): **2 187,0** кв.м.

Из нее: Жилые помещения: Общая площадь квартир **1 923,8** кв.м.

площадь квартир **1 787,6** кв.м. в том числе жилая площадь **1 007,9** кв.м.

Средняя площадь квартир **31,5** кв.м.

Распределение площади квартир жилого здания по числу комнат

№ п.п.	Квартиры	Количество	Общая площадь	Площадь квартир	Жилая площадь
1	2	3	4	5	6
1	1-комнатные	4	134,1	134,1	67,8
2	2-комнатные	20	1140,6	1065,8	583,7
3	3-комнатные	8	649,3	587,7	356,4
4	4-комнатные	0	0	0	0
5	5 и более комнат	0	0	0	0
	Всего	32	1 924,0	1 787,6	1 007,9

Распределение площади квартир жилого здания с учетом архитектурно-планировочных особенностей

№ п.п.	Жилая площадь находится	Количество		Площадь квартир	Площадь жилая
		Жилых квартир	Жилых комнат		
1	2	3	4	5	6
1	В квартирах	32	68	1787,6	1007,9
2	В помещениях коридорной системы				
3	В общежитиях				

Из площади квартир расположено:

1	В мансардных этажах				
	В цокольных этажах				

Инв.№ ориг	Взам. инв.№
	Подпись и дата

Изм	Кол.уч	Лис	№д	Подпис	Дат
-----	--------	-----	----	--------	-----

План земельного участка М 1:500

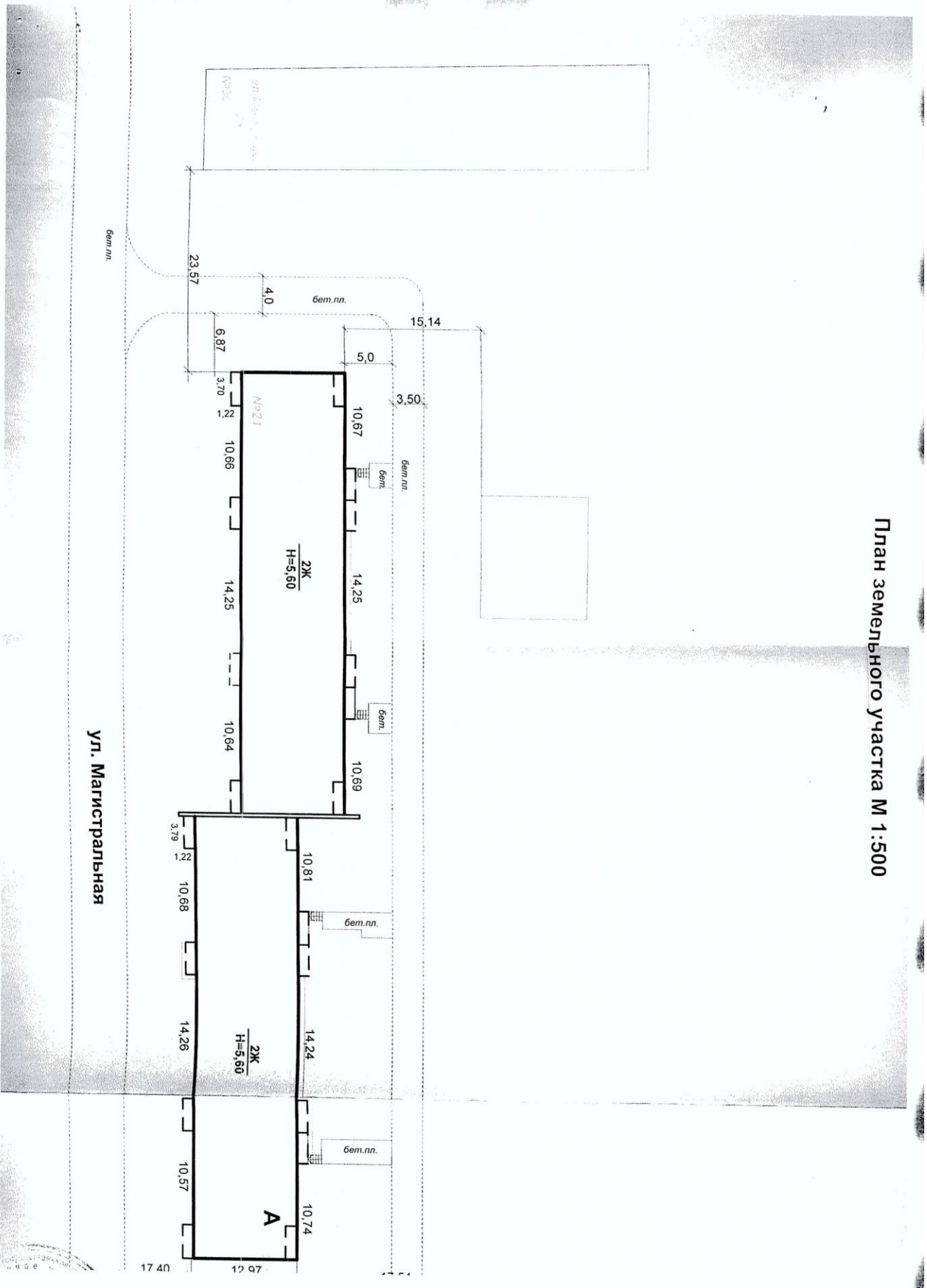

Инва.№ ориг	Подпись и дата	Взам. инв.№

Изм	Кол.уч	Лис	№д	Подпис	Дат	ПСС-26-20-ПОД-3	Лист 8

I. Экспликация площади земельного участка

Площадь участка				Незастроенная площадь									
по документам	по фактич. пользов.	в том числе		твердые покрытия			площадки		Грунт	под зелеными насаждениями			
		застроенная	незастроенная	проезда	тротуара	прочие	детские	спортивные		придомовый сквер	газон с деревьями	газоны, цветник, клумбы	плодовый сад
1	2	3	4	5	6	7	8	9	10	11	12	13	14

Назначение и характеристика основных и служебных строений холодных построек, подвалов, дворовых сооружений, замощений

Литера по плану	Наименование	По наружному обмеру		Характеристика конструктивных элементов							
		объем (куб.м)	площадь (кв.м)	фундамент	стены	перекрытия	крыша	полы	износ (%)	Востановит.	Действительная
A	многоквартирный дом	6928	1253,9	сборный ж/бетонный	стены каркасно-щитовые, перегородки дощатые оштукатуренные	деревянные утепленные	шифер по деревянным стропилам	деревянные, линолеум	62	181 929	69 133

Инва.№ ориг	Подпись и дата	Взам. инв.№

Изм	Кол.уч	Лис	№д	Подпис	Дат

**Техническое описание жилого дома или его основных частей,
определение износа**

Литера А Год постройки 1991 г. Число этажей 2
Группа капитальности IV

№ п/п	Наименование конструктивных элементов	Описание конструктивных элементов (материал, конструкция, отделка и прочее)	Техническое состояние (осадки, трещины, гниль и т.п.)	Удельный вес по таблице	Поправки к уд. весу в %	Удельный вес с поправками	Износ в %	Процент износа к строению	Текущие изменения износ %	
									эле-мента	к строению
1	2	3	4	5	6	7	8	9	10	11
0				0	1	0	0	0		
1	Фундамент	сборный ж/бетонный	трещины в цокольной части, деформация ф-та, отколы	2	1	2	50	1		
2	Стены и перегородки	стены каркасно-щитовые, перегородки дощатые оштукатуренные	поражение древесины гнилью, выпучивание стен, трещины	29	1	29	70	20,3		
3	Перекрытия	деревянные утепленные	прогиб балок и настилов, гниль и плесень	9	1	9	70	6,3		
4	Крыша	шифер по деревянным стропилам	отколы, трещины, прогиб стропил	4	1	4	50	2		
5	Полы	деревянные, линолеум	Стертость поверхностей в ходовых местах, отколы, трещины, прогиб, просадки	11	1	11	80	8,8		
6	Проемы	двойные, остекленные	оконные переплеты, коробки и подоконная доска поражены гнилью, перекос дверных и оконных коробок, отслоение краски	10	1	10	50	5		
7	Отделочные работы	сухая шт. обои, покраска, линолеум	потемнение и отслоение окрасочного слоя, загрязнение и отслоение обоев	12	1	12	50	6		
8	Внутреннее санитарно-техническое и электрическое устройство	центральное отопление, горячее водоснабжение, с ваннами, водопроводом, канализация, электроосвещение, телефон, газоснабжение	Значительная коррозия элементов системы электроснабжения, отопления и водоснабжения	16	1	16	50	8		
9	Прочие работы	крыльца		7	1	7	60	4,2		
ИТОГО				100,0		100,0				

% износа, приведенный к 100 : $\frac{\text{процент износа, (гр.9)} \times 100}{\text{удельный вес (гр.7)}} = 62$

Инва. № ориг	Подпись и дата	Взам. инв. №

Изм	Кол.уч	Лис	№д	Подпис	Дат

Благоустройство здания площади квартир здания и строения кв.м.

Водопровод	Отопление						Централиз. горячее водоснабжение	Ванны		
	от ТЭЦ	груп. котельн.	соб. котельн.	от АОГВ	печное	другое		С центр. горяч. водосн.	С газовыми колонкам	С дровяными колонками
1	2	3	4	5	6	7	8	9	10	11
1787,6	1787,6	1787,6	0,0	0,0	0,0	0	1787,6	0,0	0,0	0,0

Канализация	Газоснабжение		Электроснабжение	Лифты		Радио	Телефон	Вентиляция	Сигнализация
	Централизованное	Жидким газом		Пассажирские	Грузовые				
12	13	14	15	16	17	18	19	20	21
1787,6	1787,6	0,0	1787,6	0,0	0,0	0,0		0,0	0

IV. Сведения о принадлежности

Дата записи	Субъект права: для граждан - фамилия, имя, отчество, паспорт для юридических лиц - по уставу	Документы, подтверждающие право собственности, владения, пользования	Доля (часть литер)
1	2	3	4

V. Стоимость здания

Полная балансовая стоимость _____ 0 _____ руб.
 Остаточная балансовая стоимость (с учетом износа) _____ руб.
 Действительная инвентаризационная стоимость в ценах 1982г. 69 133р.

Инва.№ ориг	Подпись и дата	Взам. инв. №

Изм	Кол.уч	Лис	№д	Подпис	Дат

Экспликация к поэтажному плану дома

Литера по плану	Этаж	№ помещения (квартиры)	№ по плану здания комнат, кухни, корид и пр.	Назначение частей помещения: жилая комната, кухня и т.п.	Формула подсчета площади частей помещения:	Площадь с учетом лоджий, балконов, террас, ве ранд (кв. м.)	Площадь			лоджий, балконов, террас, веранд	Высота помещений по внутреннему обмеру (м.)	Площадь общего пользования	Помещение общественного назначения
							Общая площадь квартиры (кв. м)	из чего	подсобная (кв. м)				
A	1	1	1	Коридор	1,47*1,94	2,9	2,9			2,9			
		2	1	Санузел		3,5	3,5			3,5			
		3	1	Кухня	3,45*2,86-0,1	9,8	9,8			9,8			
		4	1	Жилая	3,44*4,78	16,4	16,4	16,4		16,4	0,0	0,0	0,0
Итого													
						32,6	32,6	16,4	16,2	0,0	0,0	0,0	

A	1	2	1	Коридор	3,51*3,63+1,57*1,15	14,5	14,5			14,5			
		2	1	Жилая	3,36*5,22	17,5	17,5	17,5		17,5			
		3	1	Жилая	3,37*4,89	16,5	16,5	16,5		16,5			
		4	1	Жилая	3,45*2,82	9,7	9,7	9,7		9,7			
		5	1	Кухня	3,45*2,84	9,8	9,8	9,8		9,8			
		6	1	Ванная	3,7	3,7	3,7	3,7		3,7			
		7	1	Туалет	1,3	1,3	1,3	1,3		1,3			
		8	1	Лоджия	3,34*1,10	3,7	3,7			3,7			
		9	1	Балкон	3,41*1,10	3,8	3,8			3,8			
Итого													
						80,5	73,0	43,7	29,3	7,5	0,0	0,0	

Изм	Кол.уч	Лис	№д	Подпис	Дат

Инва.№ ориг	Подпись и дата	Взам. инв.№

Инв.№ ориг	Подпись и дата	Взам.инв.№

Изм	Кол.уч	Лис	№д	Подпис	Дат

Литера по плану	Этаж	№ помещения (квартиры)	№ по плану здания и по плану квартиры	Назначение частей помещений: жилая комната, кухня и т.п.	Формула подсчета площади частей помещения.	Площадь - с учетом лоджий, балконов, террас, веранд (кв.м.)	Площадь			Высота помещений по внутреннему обмеру (м.)	Площадь общего пользования	Помещения общественного назначения
							Общая площадь квартиры (кв. м.)	жилая (кв.м.)	из нее подсобная (кв.м.)			
А	1	3	6	Туалет	0,77*1,49	1,1	1,1	1,1	1,1	0,0	0,0	0,0
Итого												
А	1	4	1	Коридор		7,1	7,1	7,1	7,1	0,0	0,0	0,0
	2			Туалет	1,19*0,81-0,1	0,9	0,9	0,9	0,9			
	3			Ванная	1,80*1,90	3,4	3,4	3,4	3,4			
	4			Жилая	3,48*3,57	12,4	12,4	12,4	12,4			
	5			Кухня	3,47*3,27	11,3	11,3	11,3	11,3			
	6			Жилая	3,50*4,88	17,1	17,1	17,1	17,1			
	7			Балкон	1,17*3,45	4,0	4,0	4,0	4,0			
Итого												
А	1	9	1	Коридор	2,18*1,31+2,18*1,62+1,08*1,59	8,1	8,1	8,1	8,1			
	2			Жилая	3,49*4,92	17,2	17,2	17,2	17,2			
	3			Кухня	3,48*2,69+0,84*0,54	9,8	9,8	9,8	9,8			
	4			Жилая	3,51*3,54	12,4	12,4	12,4	12,4			
	5			Ванная	1,87*2,00	3,7	3,7	3,7	3,7			
	6			Туалет	1,58*0,87	1,4	1,4	1,4	1,4			
	7			Шкаф	1,19*0,68	0,8	0,8	0,8	0,8			
	8			Шкаф	0,60*0,53	0,3	0,3	0,3	0,3			
	9			Шкаф	0,60*0,55	0,3	0,3	0,3	0,3			
	10			Балкон	3,48*1,12	3,9	3,9	3,9	3,9			

Инв.№ ориг	Подпись и дата	Взам.инв.№

Изм	Кол.уч	Лис	№д	Подпис	Дат

Литера по плану	Этаж	№ помещения (в кинотеатре)	№ по плану (для комнат, кухни, ванной)	Итого				0,0	0,0	0,0
				Общая площадь квартир (кв. м)	площадь (кв. м) вкл. жилая	площадь (кв. м) вкл. нежилая	Высота помещений (внутренняя)			
				57,9	54,0	29,6	24,4	3,9		

А	1	10	1	Коридор	8,0	8,0	8,0				нет доступа
			2	Коридор	1,7	1,7	1,7				
			3	Туалет	1,3	1,3	1,3				
			4	Ванная	1,90*2,0	3,8	3,8				
			5	Жилая	3,50*3,55	12,4	12,4				
			6	Кухня	3,50*2,70+0,62*1,11	10,1	10,1				
			7	Жилая	3,50*4,90	17,2	17,2				
			8	Балкон	3,48*1,15	4,0	4,0				
			Итого		58,5	54,5	29,6	24,9	4,0	4,0	0,0

А	1	11	1	Коридор	3,49*3,48+1,08*1,58	13,9	13,9				
			2	Туалет	0,80*1,58	1,3	1,3				
			3	Ванная	1,86*1,96	3,6	3,6				
			4	Кухня	3,49*2,89	10,1	10,1				
			5	Жилая	3,50*2,84	9,9	9,9				
			6	Жилая	3,40*4,90	16,7	16,7				
			7	Жилая	3,40*5,25	17,9	17,9				
			8	Балкон	3,38*1,12	3,8	3,8				
			9	Лоджия	1,14*3,40	3,9	3,9				

Инв.№ ориг	Подпись и дата	Взам.инв.№

Изм	Кол.уч	Лис	№д	Подпис	Дат

Литера по плану	Этаж	№ помещения (квартиры)	№ по плану здания (квартиры, коридор, кухня, ванная и т.п.)	Назначение частей помещений: жилая комната, кухня и т.п.	Формула подсчета площади частей помещения:	Площадь, с учетом балконов, террас, веранд, лоджий, ранд (кв.м.)	Этаж/пол				Высота помещений во внутреннему обмеру (к	Площадь общего пользования	Общественного назначения			
							кавартиры (кв. м)	жилая (кв.м.)	подсобная (кв.м)	из нее лоджий, балконов, террас, веранд						
Итого																
A	I	12	1	Коридор	1,96*1,47	2,9	2,9	2,9	2,9	2,9	73,4	44,5	28,9	7,7	0,0	0,0
		2		Жилая	3,48*4,87	16,9	16,9	16,9	16,9	16,9						
		3		Кухня	3,48*2,87	10,0	10,0	10,0	10,0	10,0						
		4		Санузел	1,92*1,96	3,8	3,8	3,8	3,8	3,8						
Итого																
						33,6	33,6	16,9	16,7	0,0	0,0	0,0	0,0	0,0	0,0	0,0
A	I	17	1	Коридор	1,50*2,0	3,0	3,0	3,0	3,0	3,0						
		2		Санузел		3,6	3,6	3,6	3,6	3,6						
		3		Кухня	3,48*2,90	10,1	10,1	10,1	10,1	10,1						
		4		Жилая	3,49*4,90	17,1	17,1	17,1	17,1	17,1						
Итого																
						33,8	33,8	17,1	16,7	0,0	0,0	0,0	0,0	0,0	0,0	0,0
A	I	18	1	Коридор	3,46*3,53+1,44	13,6	13,6	13,6	13,6	13,6				2,46		
		2		Жилая	5,16*3,43	17,7	17,7	17,7	17,7	17,7						
		3		Жилая	4,97*3,43	17,0	17,0	17,0	17,0	17,0						
		4		Жилая	2,85*3,45	9,8	9,8	9,8	9,8	9,8						
		5		Кухня	3,47*2,95	10,2	10,2	10,2	10,2	10,2						
		6		Ванная	1,83*1,91	3,5	3,5	3,5	3,5	3,5						
		7		Туалет	1,59*0,91	1,4	1,4	1,4	1,4	1,4						
		8		Лоджия	3,38*1,13	3,8	3,8	3,8	3,8	3,8						

Инв.№ ориг	Подпись и дата	Взам. инв. №

Изм	Кол.уч	Лис	№д	Подпис	Дат

Литера по плану	Этаж	№ помещения (квартиры)	№ по плану здания и по плану кухни, коридора и т.п.	Назначение частей помещений: жилая комната, кухня и т.п.	Формула подсчета площади частей помещений.	Площадь с учетом лоджий, балконов, террас, веранд (кв.м.)	Площадь				Высота помещений по внутреннему обмеру (м)	Площадь остальной полезной площади	
							Общая площадь квартиры (кв. м.)	жилая (кв. м.)	из нее лоджий, балконов, террас, веранд (кв.м.)	подсобная (кв.м.)			
A	I	18	9	Балкон	3,41*1,17	4,0	73,2	44,5	28,7	4,0	2,46	0,0	0,0
Итого													
A	I	19	1	Коридор		5,9	5,9		5,9				
		2		Жилая	3,48*4,92	17,1	17,1	17,1	17,1				
		3		Кухня	3,48*2,70+0,52*0,96	9,9	9,9	9,9	9,9				
		4		Коридор	1,59*1,15	1,8	1,8	1,8	1,8				
		5		Жилая	3,58*3,48	12,5	12,5	12,5	12,5				
		6		Ванная	1,95*1,85	3,6	3,6	3,6	3,6				
		7		Туалет	0,75*1,60	1,2	1,2	1,2	1,2				
		8		Балкон	3,49*1,14	4,0				4,0			
Итого													
						56,0	52,0	29,6	22,4	4,0	0,0	0,0	0,0
A	I	20	1	Коридор	3,48*2,16+1,1*1,6-0,58*2,34	7,9	7,9	7,9	7,9		2,49		
		2		Кладовая	1,21*0,64	0,8	0,8	0,8	0,8				
		3		Туалет	1,6*0,84	1,3	1,3	1,3	1,3				
		4		Ванная	2*1,86	3,7	3,7	3,7	3,7				
		5		Жилая	3,5*3,59	12,6	12,6	12,6	12,6				
		6		Кухня	3,49*2,69+0,97*0,52	9,9	9,9	9,9	9,9				
		7		Кладовая	1,2*0,5	0,6	0,6	0,6	0,6				
		8		Жилая	3,46*4,91	17,0	17,0	17,0	17,0				
		9		Балкон	3,49*1,11	3,9				3,9			

Литера по плану	Этаж	№ помещения (квартиры)	№ по плану здания комнат, кухни, корид и пр.	Назначение частей помещения: жилая комната, кухня и т.п.	Формула подсчета площади частей помещения:	Площадь: логжий, балконов, террас, ве- ранд (кв. м.)	Общая площадь квартиры (кв. м)	жилая (кв. м.)	подсобная (кв. м)	подлжий, балконов, террас, веранд	Высота помещений по внутреннему обмеру (м)	Площадь общего пользования	Помещение от назначения
Итого							57,7	53,8	29,6	24,2	3,9	0,0	0,0

A	1	25	1	Коридор		8,0	8,0	8,0					
			2	Жилая	3,51*4,93	17,3	17,3	17,3					
			3	Кухня	3,50*2,71+0,96*0,53	10,1	10,1	10,1					
			4	Жилая	3,48*3,58	12,5	12,5	12,5					
			5	Ванная	1,84*1,90	3,5	3,5	3,5					
			6	Туалет		1,2	1,2	1,2					
			7	Коридор	1,60*1,11	1,8	1,8	1,8					
			8	Балкон	3,47*1,14	4,0				4,0			
Итого						58,4	54,4	29,8	24,6	4,0	0,0	0,0	

A	1	26	1	Коридор	3,46*1,59+1,61*1,15	7,4	7,4	7,4					
			2	Шкаф		0,8	0,8	0,8					
			3	Туалет	1,56*0,77	1,2	1,2	1,2					
			4	Ванная	1,84*1,97	3,6	3,6	3,6					
			5	Жилая	3,52*3,64	12,8	12,8	12,8					
			6	Кухня	3,49*2,75+0,52	10,1	10,1	10,1					
			7	Шкаф		0,6	0,6	0,6					
			8	Шкаф		0,7	0,7	0,7					
			9	Жилая	3,48*4,91	17,1	17,1	17,1					
			10	Балкон	3,45*1,14	3,9				3,9			

Индв.№ ориг	Подпись и дата	Взам. инв.№

Изм	Кол.уч	Лис	№д	Подпис	Дат

Изм	Кол.уч	Лис	№д	Подпис	Дат

Инва.№ ориг	Подпись и дата	Взам. инв. №

Этаж	№ помещения (квартиры)	№ по плану здания и помещения, кухни, коридор и т.п.	Назначение частей помещений: жилая комната, кухня и т.п.	Формула подсчета площади частей помещения:	Площадь с учетом лоджий, балконов, террас, веранд (кв.м.)	Общая площадь (кв. м.)			Площадь из нее			Высота помещений по внутреннему обмеру (м.)	Площадь, использованная под размещение наземных		
						квартиры (кв. м.)	жилая (кв. м.)	полсобственная (кв. м.)	лоджий, балконов, террас, веранд	жилая (кв. м.)	полсобственная (кв. м.)				
Итого															
A	I	27	1	Коридор	3,50*3,59+1,54*1,14	14,3	14,3	14,3	14,3						нет доступа
			2	Туалет	0,79*1,54	1,2	1,2	1,2	1,2						
			3	Ванная	1,80*1,97	3,5	3,5	3,5	3,5						
			4	Кухня	2,81*3,49	9,8	9,8	9,8	9,8						
			5	Жилая	3,50*2,81	9,8	9,8	9,8	9,8						
			6	Жилая	3,46*4,91	17,0	17,0	17,0	17,0						
			7	Жилая	3,46*5,21	18,0	18,0	18,0	18,0						
			8	Балкон	3,42*1,11	3,8									3,8
			9	Лоджия	3,43*1,06	3,6									3,6
Итого															
						81,0	73,6	44,8	28,8	7,4					0,0
A	I	28	1	Коридор	1,50*2,0	3,0	3,0	3,0	3,0						
			2	Жилая	3,55*4,90	17,4	17,4	17,4	17,4						
			3	Кухня	3,48*2,90	10,1	10,1	10,1	10,1						
			4	Санузел	1,96*1,81	3,6	3,6	3,6	3,6						
Итого															
						34,1	34,1	17,4	16,7	0,0					0,0
Итого по этажу I															
						915,6	857,5	482,5	375,0	58,1					0,0
A	II	5	1	Коридор	3,49*1,98	6,9	6,9	6,9	6,9						

Литера по плану	Этаж	№ помещения (квартиры)	№ по плану здания комнат, кухни, коридор и др.	Назначение частей помещения: жилая комната, кухня и т.п.	Формулы подсчета площадей частей помещения:	Площадь в учетном должн. балкон, террас, ве- раци (кв. м.)	Общая площадь квартиры (кв. м.)			Площадь общего пользования	Помещение общественного назначения
							жилая (кв. м.)	подсобная (кв. м.)	из нее		

A	II	5	2	Коридор	1,55*0,95	1,5	1,5	1,3	1,3	1,5		
		3	3	Туалет		1,3	1,3	1,3	1,3			
		4	4	Ванная	1,82*1,87	3,4	3,4	3,4	3,4			
		5	5	Жилая	3,49*2,88	10,1	10,1	10,1	10,1			
		6	6	Кухня	3,47*2,84	9,9	9,9	9,9	9,9			
		7	7	Жилая	3,49*4,80	16,8	16,8	16,8	16,8			
		8	8	Балкон		3,8	3,8	3,8	3,8			
				Итого		53,7	49,9	26,9	23,0	3,8	0,0	0,0

A	II	6	1	Коридор	3,50*3,54	12,4	12,4	12,4	12,4			
		2	2	Жилая	3,43*5,17	17,7	17,7	17,7	17,7			
		3	3	Жилая		17,0	17,0	17,0	17,0			
		4	4	Жилая	3,48*2,97	10,3	10,3	10,3	10,3			
		5	5	Кухня	3,46*2,83	9,8	9,8	9,8	9,8			
		6	6	Ванная	2,02*1,82	3,7	3,7	3,7	3,7			
		7	7	Туалет		1,3	1,3	1,3	1,3			
		8	8	Коридор	1,09*1,57	1,7	1,7	1,7	1,7			
		9	9	Должка	3,38*1,13	3,8	3,8	3,8	3,8			
		10	10	Балкон	3,42*1,13	4,0	4,0	4,0	4,0			
				Итого		81,7	73,9	45,0	28,9	7,8	0,0	0,0

A	II	7	1	Коридор	3,50*2,10+0,9	8,3	8,3	8,3	8,3			
		2	2	Жилая	3,47*4,92	17,1	17,1	17,1	17,1			
		3	3	Кухня	3,50*2,75	9,6	9,6	9,6	9,6			

Изм	Кол.уч	Лис	№д	Подпис	Дат
Изм	Кол.уч	Лис	№д	Подпис	Дат

Ивн.№ ориг	Подпись и дата	Взам.инв.№

Инв.№ ориг	Подпись и дата	Взам.инв.№

Изм	Кол.уч	Лис	№д	Подпис	Дат

Этаж	Литера по плану	№ помещения (квартиры)	№ по плану здания	комнат, кухни, коридор	помещения: жилая комната, кухня и т.п.	частей помещений:	лоджий, балконов, террас, веранд (кв.м.)	Общая площадь квартиры (кв. м)	из нее		лоджий, балконов, террас, веранд	Высота помещений по внутреннему обмеру		
									жилая (кв.м.)	подсобная (кв.м.)				
А	II	4	Жилая	3,51*3,60			12,6	12,6	12,6					
		5	Ванная	1,97*1,88			3,7	3,7	3,7					
		6	Туалет				1,4	1,4	1,4					
		7	Коридор	1,57*1,08			1,7	1,7	1,7					
		8	Балкон	3,44*1,17			4,0		4,0					
		Итого												
								58,4	54,4	29,7	24,7	4,0	0,0	0,0
		А	II	1	Коридор	3,50*2,14			7,5	7,5	7,5			
2	Коридор			1,60*1,12			1,8	1,8	1,8					
3	Туалет						1,3	1,3	1,3					
4	Ванная			1,95*1,81			3,5	3,5	3,5					
5	Жилая			3,50*3,65			12,8	12,8	12,8					
6	Кухня			3,49*2,73			9,5	9,5	9,5					
7	Жилая			3,52*4,92			17,3	17,3	17,3					
8	Шкаф						0,8	0,8	0,8					
9	Балкон			3,50*1,10			3,9		3,9					
Итого														
						58,4	54,5	30,1	24,4	3,9	0,0	0,0		
А	II	13	1	Коридор			8,9	8,9	8,9			нет доступа		
		2	Жилая	3,52*4,91			17,3	17,3	17,3					
		3	Кухня	2,75*3,50+0,42			10,0	10,0	10,0					
		4	Жилая	3,50*3,61			12,6	12,6	12,6					
		5	Ванная	1,85*1,96			3,6	3,6	3,6					
		6	Туалет				1,2	1,2	1,2					

Литера по плану	Этаж	№ помещения (квартиры)	№ по плану здания комнат, кухни, коридр и пр.	Назначение частей помещения: жилая комната, кухня и т.п.	Формулы подсчета площади частей помещения:	Площадь с учетом лоджий, балконов, террас, ве- ранд (кв.м.)	Площадь	лоджий, балконов, террас, веранд	Высота помещений по внутреннему обмеру (м)	Площадь пользования	общая площадь назначенных частей помещений
А	II	13	7	Шкаф		0,6	0,6				
		8		Балкон		4,0	4,0				
Итого						3,45*1,16	4,0	4,0	0,0	0,0	0,0

А	II	14	1	Коридор		9,6	9,6	9,6			
			2	Туалет		1,3	1,3	1,3			
			3	Ванная	1,87*1,90	3,6	3,6	3,6			
			4	Жилая	3,50*3,67	12,8	12,8	12,8			
			5	Кухня	3,50*2,70+0,52*0,84	9,9	9,9	9,9			
			6	Жилая	3,50*4,90	17,2	17,2	17,2			
			7	Балкон	3,48*1,14	4,0	4,0	4,0			
Итого						58,4	54,4	30,0	24,4	4,0	0,0

А	II	15	1	Коридор	3,51*3,58+1,62*1,10	14,3	14,3	14,3			
			2	Туалет		1,3	1,3	1,3			
			3	Ванная	1,84*1,97	3,6	3,6	3,6			
			4	Кухня	2,89*3,50	10,1	10,1	10,1			
			5	Жилая	3,49*2,78	9,7	9,7	9,7			
			6	Жилая	3,42*4,92	16,8	16,8	16,8			
			7	Жилая	3,38*5,19	17,5	17,5	17,5			
			8	Балкон	1,10*3,41	3,8	3,8	3,8			
			9	Лоджия	3,37*1,12	3,8	3,8	3,8			

Изм	Кол.уч	Лис	№д	Подпись	Дат	Инва.№ ориг	Подпись и дата	Взам. инв.№

Инв.№ ориг	Подпись и дата	Взам.инв.№

Изм	Кол.уч	Лис	№д	Подпис	Дат

Литера по плану	Этаж	№ помещения (квартиры)	№ по плану здания	комнат, кухни, коридор и т.п.	Изначальные части помещений: жилая комната, кухня и т.п.	Формулы подсчета площади помещений: лоджий, балконов, террас, веранд (кв.м.)	Общая площадь квартир (кв. м.)			из нее		Высота помещений по внутреннему обмеру (м)	назначение
							жилая (кв.м.)	подсобная (кв.м.)	лоджий, балконов, террас, веранд	жилая (кв.м.)	подсобная (кв.м.)		
Итого							80,9	73,3	44,0	29,3	7,6	0,0	0,0
A	II	16	1	Коридор		1,98*3,49	6,9	6,9	6,9	6,9			
			2	Жилая		3,51*4,95	17,4	17,4	17,4				
			3	Кухня		3,45*2,88	9,9	9,9	9,9				
			4	Коридор		1,57*1,07	1,7	1,7	1,7				
			5	Жилая		3,48*2,86	9,9	9,9	9,9				
			6	Ванная		1,80*1,93	3,5	3,5	3,5				
			7	Туалет			1,3	1,3	1,3				
			8	Балкон		3,45*1,16	4,0			4,0			
Итого							54,6	50,6	27,3	23,3	4,0	0,0	0,0

A	II	21	1	Коридор		3,47*2,18	7,6	7,6	7,6	7,6			
			2	Коридор		1,60*1,04	1,7	1,7	1,7				
			3	Туалет			1,4	1,4	1,4				
			4	Ванная		1,85*1,99	3,7	3,7	3,7				
			5	Жилая		3,50*2,85	10,0	10,0	10,0				
			6	Кухня		3,47*2,68	9,3	9,3	9,3				
			7	Жилая		3,46*4,89	16,9	16,9	16,9				
			8	Балкон			3,7			3,7			
Итого							54,3	50,6	26,9	23,7	3,7	0,0	0,0

Литера по плану	Этаж	№ помещения (квартиры)	№ по плану здания комнат, кухни, коридор и т.д.	назначение помещений: жилая комната, кухня и т.д.	формулы площади помещений частей помещения:	лоджии, балконы, террасы, веранды (кв. м.)	Общая площадь квартиры (кв. м.)		по назначению		лоджии, балконы, террасы, веранды	Высота помещений по внутреннему обмеру (м)
							жилая (кв. м.)	подсобная (кв. м.)	жилая (кв. м.)	подсобная (кв. м.)		
A	II	22	1	Коридор	3,43*3,45+1,08*1,56		13,6	13,6				
		2	2	Жилая	3,47*5,21		18,1	18,1	18,1			
		3	3	Жилая	3,44*4,90		16,8	16,8	16,8			
		4	4	Жилая	3,48*2,89		10,0	10,0	10,0			
		5	5	Кухня	2,84*3,48		9,9	9,9	9,9			
		6	6	Ванная	1,96*1,82		3,6	3,6	3,6			
		7	7	Туалет			1,3	1,3	1,3			
		8	8	Лоджия	3,37*1,19		4,0			4,0		
		9	9	Балкон	1,20*3,41		4,1			4,1		
			Итого				81,4	73,3	44,9	28,4	8,1	0,0
												0,0
A	II	23	1	Коридор			9,5	9,5		9,5		
		2	2	Жилая	3,49*4,91		17,1	17,1	17,1			
		3	3	Кухня	3,49*2,70+0,57*0,92		9,9	9,9	9,9			
		4	4	Жилая	3,52*3,59		12,6	12,6	12,6			
		5	5	Ванная	1,84*1,99		3,7	3,7	3,7			
		6	6	Туалет			1,4	1,4	1,4			
		7	7	Балкон	3,47*1,14		4,0			4,0		
			Итого				58,2	54,2	29,7	24,5	4,0	0,0
												0,0
A	II	24	1	Коридор	3,48*2,18+1,20*0,74+1,58*1,08		10,2	10,2	10,2			2,48
		2	2	Туалет	1,58*0,79+0,20*0,20		1,2	1,2	1,2			
		3	3	Ванная	1,87*1,97		3,7	3,7	3,7			

Инв.№	ориг	Подпись и дата	Взам. инв. №

Инв.№ ориг	Подпись и дата	Взам. инв. №

Изм	Кол.уч	Лист	№д	Подпис	Дат

Литера по плану	Этаж	№ помещения (квартиры)	№ по плану здания и пр. комнат, кухни, корид и т.п.	Назначение частей помещений: жилая комната, кухня и т.п.	Формула подсчета площади частей помещения:	Площадь с учетом лоджий, балконов, террас, веранд (кв.м.)	Общая площадь (кв.м.)			Высота помещений по внутреннему обмеру (м)	назначением
							жилая (кв.м.)	из неё (кв.м.)	подсобная (кв.м.)		
A	II	24	4	Жилая	$3,53*3,59$	12,7	12,7	12,7	2,48	2,48	
		5	4	Кухня	$3,48*2,68$	9,3	9,3	9,3			
		6	4	Жилая	$3,53*4,96$	17,5	17,5	17,5			
		7	4	Балкон	$3,50*1,16$	4,1			4,1		
Итого						58,7	54,6	30,2	24,4	4,1	0,0
A	II	29	1	Коридор	8,6	8,6	8,6	8,6			
		2	1	Жилая	$3,49*4,99$	17,4	17,4	17,4			
		3	1	Кухня	$2,72*3,50+0,92*0,52$	10,1	10,1	10,1			
		4	1	Жилая	$3,54*3,50$	12,4	12,4	12,4			
		5	1	Ванная	$1,85*1,99$	3,7	3,7	3,7			
		6	1	Туалет		1,3	1,3	1,3			
		7	1	Шкаф		0,6	0,6	0,6			
		8	1	Балкон	$3,48*1,12$	3,9			3,9		
Итого						58,0	54,1	29,8	24,3	3,9	0,0
A	II	30	1	Коридор	$3,49*2,16-0,56*2,30+1,13*1,57$	8,0	8,0	8,0			
		2	1	Шкаф		0,8	0,8	0,8			
		3	1	Туалет		1,2	1,2	1,2			
		4	1	Ванная	$1,86*2,0$	3,7	3,7	3,7			
		5	1	Жилая	$3,48*3,50$	12,2	12,2	12,2			
		6	1	Кухня	$3,50*2,70+0,52*0,97$	10,0	10,0	10,0			
		7	1	Шкаф		0,6	0,6	0,6			

Литера по плану	Этаж	№ помещения (квартиры)	№ по плану здания комнат, кухни, коридр и пр.	Назначение частей помещения: жилая комната, кухня и т.п.	Формула подсчета площади частей помещения:	Площадь с учетом лоджий, балконов, террас, ве- ранд (кв. м.)	Общая площадь квартиры (кв. м)	жилая (кв. м.)	подсобная (кв. м.)	лоджий, балконов, террас, веранд	Высота помещений по внутреннему обмеру (м)		
A	II	30	8	Жилая	3,48*4,93	17,2	17,2	17,2					
		9	8	Балкон	3,35*1,13	3,8							
				Итого		57,5	53,7	29,4	24,3	3,8	0,0	0,0	

A	II	31	1	Коридор	3,47*3,52+1,57*1,0+0,2	14,0	14,0						
			2	Туалет	1,86*1,98	3,7	3,7		3,7				
			3	Ванная	3,49*2,86	10,0	10,0		10,0				
			4	Кухня	3,51*2,85	10,0	10,0		10,0				
			5	Жилая	3,45*4,92	17,0	17,0		17,0				
			6	Жилая	3,47*5,20	18,0	18,0		18,0				
			7	Жилая	1,15*3,40	3,9						3,9	
			8	Балкон	1,10*3,47	3,8						3,8	
			9	Лоджия		81,7	74,0	45,0	29,0		7,7	0,0	0,0
				Итого									

A	II	32	1	Коридор		8,8	8,8						
			2	Жилая	3,47*4,87	16,9	16,9		16,9				
			3	Кухня	2,68*3,50+0,52*0,92	9,9	9,9		9,9				
			4	Жилая	3,48*2,80	9,7	9,7		9,7				
			5	Ванная	1,85*2,0	3,7	3,7		3,7				
			6	Туалет		1,4	1,4		1,4				
			7	Балкон	3,48*1,13	3,9						3,9	

Изм	Кол.уч	Лис	№д	Подпис	Дат	Инва.№ ориг	Подпись и дата	Взам.инв.№

Инв.№ ориг	Подпись и дата	Взам. инв. №

Изм	Кол.уч	Лис	№д	Подпис	Дат

Литера по плану	Этаж	№ помещения (квартиры)	№ по плану здания	№ по плану здания и помещений: кухня, коридор и т.п.	назначение частей помещений: жилая комната, кухня и т.п.	формула подсчета площади и площади частей помещения:	бalkонов, террас, веранд (кв.м.)	Общая площадь квартиры (кв. м)	жилая (кв. м.)	из нее	подсобная (кв.м)	лоджий, балконов, террас, веранд	Высота помещений по внутреннему обмеру (м)	пользования	назначение

Итого по этажу II															
A	II	лестничная площадка	лестничная площадка	0,0	0,0	0,0	0,0	0,0	0,0	0,0	0,0	0,0	0,0	0,0	0,0
	III	лестничная площадка		0,0											43,5
	IV	лестничная площадка		0,0											49,9
Итого															
				0,0				0,0	0,0	0,0	0,0	0,0	0,0	0,0	136,3
A	M.O.	I	лестничная площадка					0,0							45,3
		1	Тамбур	1,61*1,17				0,0							1,9
		2	Коридор	3,10*1,19				0,0							3,7
		3	Коридор	3,49*1,40				0,0							4,9
		4	служ.помещение	2,06*4,94				0,0							10,2
		5	Тамбур	1,17*1,49				0,0							1,7
		6	Коридор	3,25*1,18				0,0							3,8
		7	служ.помещение	2,06*4,94				0,0							10,2
		8	Коридор	3,39*1,44				0,0							4,9
		9	Тамбур	1,27*1,38				0,0							1,8
		10	Коридор	3,24*1,33				0,0							4,3
		11	служ.помещ.	2,06*4,94				0,0							10,2
		12	Тамбур	1,26*1,33				0,0							1,7

Литера по плану	Этаж	№ помещения (квартира)	№ по плану здания комнат, кухни, коридор	помещения: жилая комната, кухня и т.п.	часть помещения:	лоджий, балконов, террас, ве ранд (кв.м.)	Общая площадь квартиры (кв. м)	из неё		лоджий, балконов, террас, веранд	Высота помещений в внутреннему обмеру
А		МО.	П.					жилая (кв.м.)	подсобная (кв.м)		
		13	Коридор			0,0					4,3
		14	служ.помещение			0,0					10,2
		15	Коридор			0,0					7,8
		Итого									
		Итого по этажу									
		Итого по квартирам									
		ВСЕГО									

Примечание

Индв.№ ориг	Подпись и дата	Взам. инв.№

Изм	Кол.уч	Лис	№д	Подпис	Дат

Инд.№ ориг	Подпись и дата	Взам.инв.№



Примечание:

На момент проведения текущей инвентаризации 23.01.12 выявлено:

1. Расхождение в площадях с проведенной ранее инвентаризацией 26.12.2006г.

Общая площадь здания увеличилась на 6,0м2, общая площадь квартир увеличилась на 5,6м2, жилая площадь увеличилась на 0,4м2 за счет уточнения подсчета площадей и монтажа и монтажа шкафов.

Изм	Кол.уч	Лис	№д	Подпис	Дат

КОПИЯ

**АКТ
технического обследования
на жилой дом**

г.Югорск

21 августа 2012г.

По адресу: Магистральная,21
Принадлежащего администрации города Югорска

Год постройки	1991	Число этажей	2	Общая площадь квартир	1787,6
Группа капитальности	V			2 квартиры	

Мы, нижеподписавшиеся, представители Югорского отделения Филиала ФГУП «Ростехинвентаризация - Федеральное БТИ» по ХМАО – Югра произвели обследование технического состояния объекта и выявили следующее:

Наименование элемента	конструктивный элемент	Признаки износа	износ %
Фундаменты	сборный ж/бетонный	трещины в цокольной части, деформация ф-та, отколы	50 %
Стены	каркасно-щитовые	Стены деформировались от влаги, образование трещин, поражение гнилью	70 %
Перегородки	Деревянные	Следы увлажнения, поражение древесины гнилью	0 %
Перекрытия	Деревянное утепленное	трещины в перекрытии, поражение гнилью, заметный прогиб	60 %
Кровля	Шифер	отколы, трещины, прогиб стропил	40 %
Полы	Дошчатые, ДВП,	Прогибы и просадки. Пол деформировался	65 %
Окна и двери	Двойные створчатые деревянные	Оконные переплеты, коробка и подоконная доска полностью поражены гнилью	50 %
	Простые деревянные	Коробки поражены гнилью, разошлись, зазоры, трещины	
Отделочные работы:	Сухая штукатурка, обои	следы протечек, ржавые пятна, отслоение, вздутие	50 %
Отопление	Центр	Значительная коррозия трубопроводов и элементов системы. Трубы сгнили	62 %
Водопровод	Центр		
Канализация	Септик		
Г.водоснабжение	центр.		
Электроосвещение	Центр	Потеря эластичности изоляции проводов.	62 %
Прочее	крыльца	ступени стертые и имеют трещины	62 %

Особые отметки: Средний процент износа составляет : **65 %**

Определение процента износа проводилось в соответствии с правилами оценки физического износа ВНС 53-86 (р).

Специалист:



С.Г.

Галиева С.Г.

Г.В.

Зарецкая Г.В.

Начальник Югорского отделения

21.08.2012

*Копия верна
главный инженер управлений Федеральной инспекции
Щербак С.С. [подпись]*

Взам. инв. №
Подпись и дата
Инв. № ориг

Изм	Кол.уч	Лист	№д	Подпись	Дат	ПСС-26-20-ПОД-3					Лист 29
-----	--------	------	----	---------	-----	-----------------	--	--	--	--	------------

Российская Федерация
Ханты – Мансийский автономный округ – Югра
г.Югорск

ОБЩЕСТВО С ОГРАНИЧЕННОЙ ОТВЕТСТВЕННОСТЬЮ



“Специндустрия”

628263, РФ, Тюменская область, ХМАО-Югра, г.Югорск, ул.Газовиков,6Б
тел./факс (34675) 7-06-67, email: DavydovNI@yandex.ru

Саморегулируемая организация Союз «Проектные организации Урала»
СРО-П-112-11012010

Шифр: 08-ОТС/18

29.05.2018г.

Техническое заключение

по результатам обследования технического состояния
32-квартирного жилого дома по ул.Магистральная,21
в г.Югорске, ХМАО-Югра

Директор ООО “Специндустрия”  И.П. Артамонова

Главный инженер проекта  Н.И. Давыдов

Инженер  И.С. Солдатова



г.Югорск 2018

Инв.№ ориг	Подпись и дата	Взам. инв.№

Изм	Кол.уч	Лис	№д	Подпис	Дат

Содержание

Техническое заключение.....1-13

1. Вводная часть.....1

2. Цель и содержание обследования.....1

3. Сведения о рассмотренных в процессе обследования документах.....2

4. Краткая характеристика объекта обследования.....2-3

5. Результаты обследования.....4-13

Приложение 1. Теплотехнический расчет.....14

Приложение 2. Данные о применяемом оборудовании.....15

Приложение 3. Список нормативной и технической литературы.....16

Приложение 4. Фотофиксация.....17-27

Приложение 5. Выпуска из ГОСТ СП 13-102-2003 Категории технического состояния.....28

Приложение 6. Извлечение из средних нормативов сроков службы.....29-30

Приложение 7. Технический паспорт.....31-60

Приложение 8. Выпуска из реестра членов СРО.....61-62

Приложение 9. Уведомление о включении сведений о специалистах в НОПРИЗ.....63-65

						08-ОТС/18		
Изм.	Кол.уч.	Лист	№ док.	Подп.	Дата			
Инженер		Солдатова ИС		<i>ИС</i>		Стадия	Лист	Листов
ГИП		Давыдов НИ		<i>НИ</i>	15.18	П	1	1
Директор		Артамонава		<i>АН</i>		000 "Спецнаустрия"		
Н.контр.		Давыдов НИ		<i>НИ</i>				
						Содержание		

Изм. № ориг	Подпись и дата	Взам. инв. №

1. ВВОДНАЯ ЧАСТЬ

Специалистами ООО «Специндустрия» в мае 2018г. произведено обследование технического состояния 32-квартирного жилого дома, расположенного по адресу: ул.Магистральная,21 в г.Югорске, ХМАО-Югра. Обследование выполнялось по просьбе Власовой Ольги Петровны.

1.1. Сведения об экспертной организации

Общество с ограниченной ответственностью «Специндустрия».
Почтовый адрес: 628263, РФ, Тюменская область, ХМАО-Югра, г.Югорск, ул.Газовиков 6Б.
Юридический адрес: 628263 РФ, Тюменская область, ХМАО-Югра, г.Югорск, ул.Заводская 44.
Телефон/факс: (34675) 7-06-67.
Адрес электронной почты: DavydovNI@yandex.ru.

1.2. Свидетельство на право обследования

Свидетельство о допуске к работам по подготовке проектной документации, которые оказывают влияние на безопасность объектов капитального строительства, выданное Саморегулируемой организацией Союз «Проектные организации Урала», СРО-П-112-11012010.

1.3. Данные о заказчике

Частное лицо Власова Ольга Петровна
Почтовый адрес: 628260, Россия, Тюменская область, ХМАО - Югра, г.Югорск, ул.Магистральная 21, кв.23
паспорт серия 6704 №478937, выдан 06.10.2005г. ОВД г.Югорска Ханты-Мансийского автономного округа, Тюменской области

2. ЦЕЛЬ И СОДЕРЖАНИЕ ОБСЛЕДОВАНИЯ

Цель обследования: оценка фактического технического состояния строительных конструкций и инженерного оборудования объекта: 32-квартирный жилой дом по ул.Магистральная,21 в г.Югорске, ХМАО-Югра.

Содержание обследования: согласно ГОСТ 31937-2011 «Здания и сооружения. Правила обследования и мониторинга технического состояния»:

- 1. Ознакомление с объектом обследования, его объемно-планировочным и конструктивным решением.
2. Подбор и анализ проектно-технической документации.
3. Визуальное техническое обследование конструкций и инженерного оборудования здания и выявление дефектов и повреждений по внешним признакам.
4. Составление заключения по результатам обследования.

Table with columns: Имя, Кол., Лист, №док., Подп., Дата. Includes handwritten signatures and dates, and a stamp '08-ОТС/18'.

Изм Кол.уч Лис №д Подпис Дат

Table with columns: Изм, Кол.уч, Лис, №д, Подпис, Дат

3. СВЕДЕНИЯ О РАССМОТРЕННЫХ В ПРОЦЕССЕ ОБСЛЕДОВАНИЯ ДОКУМЕНТАХ

Проектная и исполнительная документация на здание 32-квартирного жилого дома заказчиком не предоставлена. Заказчиком была предоставлена следующая документация:

Сведения о документах

№ п/п	Наименование документа	Сведения	Примечание
1	Технический паспорт инвентарный номер 71:187:001:004975700	Выполнен по состоянию на 23.01.2012г. Югорским подразделением филиала ФГУП Ростехинвентаризация-Федеральное БТИ по ХМАО-Югре	Предоставлен

4. КРАТКАЯ ХАРАКТЕРИСТИКА ОБЪЕКТА ОБСЛЕДОВАНИЯ

4.1. Общая характеристика места размещения здания

32-квартирный жилой дом располагается в юго-восточной части г.Югорска, ХМАО-Югра, Тюменской области по ул.Магистральная,21. Год постройки 1991 (по данным техпаспорта).

Город Югорск расположен в первом климатическом районе в подрайоне 1Д со следующими характеристиками:

- расчетная снеговая нагрузка – 240кг/м²;
- скоростной напор ветра – 35кг/м²;
- расчетная зимняя температура воздуха – минус 41°С;
- средняя температура за отопительный период – минус 8,1 °С;
- продолжительность отопительного периода – 252 суток.

Рельеф площадки спокойный, ровный, с небольшим уклоном на юг. Физико-геологических явлений, таких как оползней, оврагов, карста на площадке и прилегающей к ней территории не наблюдается.

4.2. Общая характеристика здания

Жилой дом на 32 квартиры, в том числе: 4 – однокомнатных, 20 – двухкомнатных, 8 – трехкомнатных. Жилой дом – двухэтажный, прямоугольный в плане, из деревянных конструкций, с поперечными несущими стенами, размером 103,3x12,2м, без подвала, высота – 5,7м, по уровню конька здания – 9м, высота квартир – 2,5м.

Общая площадь жилого дома – 2187,0м². Общая полезная площадь квартир – 1923,8м², в том числе жилья 1007,9м². Строительный объем – 6928,0м³. Здание V степени огнестойкости. Класс по функциональной пожарной опасности – Ф1.3. Жилой дом – четырехподъездный.

Год постройки – 1991 (по данным техпаспорта).

Посередине жилого дома выполнена брандмауэрная стена из кирпича – 380мм.

Инв. № подл.	Подп. и дата	Взам. инв. №					Лист
							2
Изм.	Кол.уч	Лист	№док.	Подп.	Дата	08-0ТС/18	

Инв.№ ориг
Подпись и дата
Взам. инв.№

Изм	Кол.уч	Лист	№д	Подпис	Дат
-----	--------	------	----	--------	-----

Существующие конструкции жилого дома:

Фундаменты – железобетонные сваи l=6,0м, оголовки из труб Ø325х5,0мм, обвязка из бруса 150х150мм. Отмостка из бетона. Цоколь из досок, покрытие доски и рубероид.

32-квартирный жилой дом смонтирован из деревянных конструкций заводского изготовления, соединение болтовое, частично гвоздями к закладным деталям из м/к.

Стены наружные – утепленные деревянные панели, толщиной 160мм, обшиты с внутренней стороны фанерой-8мм (ДВП-8мм), с наружной стороны – фанера-8мм. Утеплитель – полужесткие минераловатные плиты толщиной 140мм, $\gamma=175\text{кг/м}^3$ пароизоляция – пергамин.

Внутренние стены – утепленные деревянные панели $\delta=140\text{мм}$ с обшивкой с двух сторон фанерой $\delta=8\text{мм}$, частично ДВП-8мм. Утеплитель – полужесткие минераловатные плиты.

Перегородки – толщиной 80мм, деревянные панели с реечным заполнением, обшиты с двух сторон ДВП, толщиной 8мм, частично фанерой 8мм.

Цокольное перекрытие – панели цокольного перекрытия 160мм. Обшивка – фанера 12мм с внутренней стороны, 10мм с наружной стороны, утеплитель – минплита 140мм.

Междуэтажное перекрытие – утепленные деревянные панели толщиной 160мм, обшиты сверху фанерой толщиной 12мм, снизу фанерой толщиной 8мм. Утеплитель – минераловатные плиты толщиной 140мм, пароизоляция – пергамин.

Чердачное перекрытие – утепленные деревянные панели, толщиной 160мм, обшиты с внутренней и наружной стороны фанерой 8мм. Утеплитель – полужесткие минераловатные плиты толщиной 140мм, пароизоляция – пергамин.

Крыша – двухскатная с неорганизованным водостоком, покрытие – волнистые асбестоцементные листы (шифер) по разреженной деревянной обрешетке $\delta=25\text{мм}$ и деревянным стропилам из обрезной доски 50 х 150мм и 2х50х150мм с шагом 1200мм, рамы из бруса. Фронтоны – каркас из брусков, обшивка – фанера и доска-вагонка.

Внутренняя отделка – стены и потолки покрытие панелей из ДВП и фанеры 8мм, частично обшиты листами ГКЛ. В лестничных клетках и тамбурах входа – ДВП-8мм. Стены окрашены водоземлюсионными и масляными красками, в комнатах и коридорах оклеены обоями. Потолки окрашены в/э колером, частично потолочная плитка.

Полы – дощатые в коридорах и лестничной клетке, частично ДСП, линолеумные в квартирах, в с/у – линолеум и керамическая плитка.

Двери – деревянные, щитовые, входные в подъезды – щитовые, утепленные.

Окна – деревянные одностворчатые с двойным остеклением, со створкой для проветривания.

Лестницы из деревянных элементов, на чердак лестницы-стремянки из м/к.

Крыльцо входа из деревянных элементов, пандус для МГН отсутствует.

Брандмауэрная стена из кирпича 380мм, фундамент – железобетонные сваи с железобетонным ростверком.

5. РЕЗУЛЬТАТЫ ОБСЛЕДОВАНИЯ

5.1 Фундаменты

5.1.1 Фундаменты дома – железобетонные сваи сечением 300 х 300мм с оголовками из труб Ø325мм. Шаг рядов свай под несущие стены 3600 мм, под парцелые и внутренние 1800мм. В качестве ростверка выполнена обвязка из деревянного бруса 150х180 мм в 1 ряд, брус большей

Инв. № подл.	Взам. инв. №
Подп. и дата	

Изм.	Кол.	Лист	№ док.	Подп.	Дата

08-ОТС/18

Лист
3

Инв. № ориг	Подпись и дата	Взам. инв. №

Изм	Кол.уч	Лис	№д	Подпис	Дат

частью поврежден гнилью. Ростверк с обвязкой выполнен по верху свай, крепится посредством болтовых соединений, образуя с цокольными панелями перекрытия жесткую диафрагму. Фундаменты имеют осадки до 70 мм. Грунт под домом ниже отмостки на 500-600мм, отмостка разрушена во многих местах, практически отсутствует;

5.1.2. Цоколь выполнен из обрезной доски 25мм по брускам 50x100мм и засыпан опилом, частично обшит рубероидом. Утеплитель – опил поврежден гнилью, доски и рубероид имеет разрушения. Так как техническое подполье отсутствует, под домом стоит вода весной и осенью;

5.1.3. Отмостка во многих местах разрушена. Дождевые и талые воды затекают под фундамент, в результате обвязочный брус и нижняя часть цокольного перекрытия повреждены гнилью. Конструкция – фундаменты длительное время находится в увлажненном состоянии, что свидетельствует о перенасыщенности водой грунта, находящегося в основании фундаменты;

5.1.4. Доски, каркас цоколя и опил – сгнили, так как по стенам стекает вода, цоколь разрушен;

5.1.5. На внутренней поверхности во многих местах обнаружены неравномерные осадки фундаментов и многочисленные разрушения;

5.1.6. Фундаменты здания выполнены с нарушением СП 50-101-2004 «Проектирование оснований и фундаментов зданий и сооружений», без учета сил морозного пучения грунтов, что также привело к деформации и осадке фундаментов;

5.1.7. На момент обследования обнаружено снижение и потеря несущей способности фундаментов дома, требующая дополнительных защитных мероприятий. Необходимо также решить вопрос водоотведения талых и дождевых вод, восстановления бетонной отмостки вокруг дома, засыпки пазух фундаментов грунтом или устройство железобетонных конструкций ростверка;

5.1.8. Согласно ГОСТ 31937-2011 категория технического состояния фундаментов – находятся в аварийном состоянии, требуется замена фундаментов.

5.2. Перекрытия

Цокольное перекрытие

5.2.1. Цокольное перекрытие – утепленные деревянные панели толщиной 160 мм, обшиты с внутренней стороны фанерой 8мм, с наружной стороны фанерой 8мм. Утеплитель – полужесткие минераловатные плиты толщиной 140 мм, пароизоляция – пергамин;

5.2.2. На момент обследования обнаружены многочисленные прогибы (до 70мм) и осадки каркаса, панелей перекрытия, разрушение обшивки и расслоение фанеры, осадка минплиты, ввиду деформации фундаментов и стен в большинстве помещений жилого дома. О наличии таких деформаций свидетельствуют не только искривление горизонтали фасадов и отклонение панелей стен от вертикали, но и перекося оконных и дверных блоков, панелей внутренних стен на стыках с междуэтажным, цокольным и чердачным перекрытием, вызванных осадкой панелей цокольного перекрытия и ростверка (обвязка из бруса).

5.2.3. Нижняя часть панелей цокольного перекрытия, включая обвязочный брус, большей частью поражена грибковыми поражениями (плесенью) и находится во влажном состоянии;

5.2.4. На площадках входов в лестничную клетку панели перекрытия и покрытия из ДСП и дощатое покрытие практически сгнили и требуют немедленной замены;

5.2.5. На момент обследования цокольное перекрытие жилого дома согласно ГОСТ 31937-2011 находится в аварийном состоянии, требуется его полная замена с утеплением, согласно норм.

Взам. инв. №	Взам. инв. №
Подпись и дата	Подпись и дата
Инв. № ориг	Инв. № ориг

Изм	Кол.уч	Лист	№ док	Подп.	Дата

08-ОТС/18

Лист
4

Чердачное и междуэтажное перекрытия

5.2.6. Чердачное и междуэтажное перекрытие выполнено из утепленных деревянных панелей, обшитых с двух сторон влагостойкой фанерой. Толщина чердачной панели – 160 мм, междуэтажного перекрытия – 160 мм. Утеплитель – полужесткие минераловатные плиты $\gamma=175\text{кг}/\text{м}^3$, пароизоляция – пергамин. Толщина утеплителя не соответствует теплотехническим требованиям, перекрытие промерзает;

5.2.7. Обвязки панелей чердачного и междуэтажного перекрытия из фанеры имеют значительный прогиб и осадку в местах сопряжения со стенами. Обшивка панелей из фанеры чердачного перекрытия провалилась на чердаке, везде видны просадки, сквозные щели в квартирах, при ходьбе имеет зыбкость. Направляющие бруски из досок имеют разрушение в стыках.

5.2.8. На поверхности стен и потолков в большинстве помещений 1 и 2 этажа жилого дома видны щели, что свидетельствует о расхождении деревянных панелей чердачного перекрытия на 2 этаже, отмечены следы промерзания чердачного перекрытия. Фактическое сопротивление теплопередаче панелей чердачного перекрытия значительно меньше требуемого, необходимо дополнительное утепление перекрытия, что может привести к обрушению перекрытий;

5.2.9. На момент обследования чердачное и междуэтажное перекрытие жилого дома находятся в аварийном состоянии согласно ГОСТ 31937-2011 и требуется полная замена перекрытий с увеличением толщины утеплителя, согласно норм.

5.3. Наружные стены

5.3.1. Наружные стены – утепленные деревянные панели, толщиной 160 мм, обшиты с внутренней и наружной стороны фанерой 8 мм. Утеплитель – полужесткие минераловатные плиты $\gamma=175\text{кг}/\text{м}^3$ толщиной 140мм. В результате неравномерной осадки фундамента, разрушения обвязки из бруса, несущие конструкции жилого дома получили различного рода деформации и повреждения – отмечаются многочисленные выпирания панелей наружных стен отдельными местами, а также осадки стен во многих местах (с южной и западной стороны);

5.3.2. Наружная обшивка из фанеры 8мм и внутренняя теплоизоляция стеновых панелей разрушены, по стенам видны протечки – сквозные щели в наружных несущих стенах (в швах). Из-за значительной просадки стеновых панелей происходит отрыв креплений от примыкающих к ним щитовых конструкций панелей внутренних стен и перекрытий, видны осадки утеплителя в панелях до 20–25мм, в верхней части;

5.3.3. Щели между панелями, перекосы элементов стеновых панелей, деформации обшивки и каркаса приводят к снижению теплоизоляции помещений жилого дома;

5.3.4. На момент обследования наружные стены жилого дома находятся в аварийном состоянии, требуется замена стен. Толщина стен недостаточная, необходимо дополнительное утепление (см. теплотехнический расчет).

5.4. Внутренние стены и перегородки

5.4.1. Внутренние стены – утепленные деревянные панели, толщиной 140 мм, обшиты с внутренней и наружной стороны фанерой 8 мм. Утеплитель – полужесткие минераловатные плиты $\gamma=175\text{кг}/\text{м}^3$ толщиной 120 мм. Отмечаются многочисленные выпирания внутренних стен в отдельных помещениях и лестничных клетках, разрушение обшивки из фанеры, а также просадка стен из-за деформации фундаментов, обвязки из бруса в сопряжении стен;

Инв. № подл.	Подп. и дата	Взам. инв. №					Лист
							5
Изм.	Кол.	Лист	№ док.	Подп.	Дата	08-ОТС/18	

Инв. № ориг	Подпись и дата	Взам. инв. №

Изм	Кол.уч	Лис	№д	Подпис	Дат

5.4.2. Наибольшие повреждения, в силу неисправности инженерных сетей, получили конструкции, расположенные вблизи этих сетей (кухни, санузлы, ванны) – имеются значительные грибковые поражения – гниль и потемнения, требуется их полная замена. Стены имеют отклонения от вертикали до 50-70мм с образованием и раскрытием щелей до 30мм;

5.4.3. Перегородки толщиной 70мм, деревянные панели с реечным заполнением, обшиты с двух сторон ДВП (частично фанерой) толщиной 6 мм, отмечаются многочисленные выпирания и деформация перегородок в помещениях из-за деформации перекрытий и фундаментов, и увлажнения перекрытий, особенно на 1 этаже;

5.4.4. На момент обследования внутренние стены и перегородки находятся в недопустимом состоянии, требуется капитальный ремонт с заменой поврежденных элементов.

5.5. Крыша и кровля

5.5.1. Крыша жилого дома чердачная с холодным чердаком. Несущие элементы крыши – стропила из досок 50х150мм и 2х50х150мм через 1200мм, балки из бруса 100х100мм и 100х150мм. Обрешетка из досок толщиной 25 мм, разреженная;

5.5.2. Кровля скатная с неорганизованным водостоком, покрытие – шифер (волнистые асбестоцементные листы), уложенный по обрешетке из досок толщиной 25мм. Прокладочная изоляция – рубероид;

5.5.3. В связи с повреждением фундамента, несущих конструкций внутренних перегородок и наружных несущих стен жилого дома, деформировались и несущие конструкции крыши. Прогиты, трещины, структурные разрушения ведут к снижению несущей способности конструкции. Из-за сдвига и наклона подстропильной системы идут разрывы обшивки панелей чердачного перекрытия – на поверхности потолков 2 этажа отмечаются многочисленные протечки кровли, деформация. В кровле везде видны просветы на местах порывов рубероида и стыках шифера, что привело к снижению конструктивной способности деревянных конструкций крыши, в виду намокания и постоянной сырости;

5.5.4. Волнообразная деформация стен, которая наблюдается по фасадам здания повторяет и конструкция крыши, создавая дополнительное напряжение на опорных участках;

5.5.5. На момент обследования крыша и кровля жилого дома согласно ГОСТ 31937-2011 находится в аварийном состоянии. В связи с увеличением снеговой нагрузки до 240 кг/м2 необходимо увеличение сечения стропильных ног, так как может произойти обрушение конструкций кровли.

5.6. Окна и двери

5.6.1. Окна в жилом доме – деревянные, распашные с форточками и двойным остеклением 3мм стеклом. Подоконные доски деревянные толщиной 45мм. По периметру окна законопачены паклей, частично загерметизированы монтажной пеной.

5.6.2. В связи с длительной эксплуатацией (более 27 лет) произошло естественное старение деревянных конструкций окон (коробка и створка), окна ни разу не менялись, створки окон и форточки, практически не открываются. Пакля по периметру во многих местах с наружной стороны выпала, что привело к деформации оконных коробок. Древесина коробок повреждена гнилью, особенно внизу;

5.6.3. На момент обследования окна жилого дома находятся в аварийном состоянии согласно ГОСТ 31937-2011, и требуется их полная замена;

Инв. № ориг	Подпись и дата	Взам. инв. №	Взам. инв. №	Подп. и дата	Инв. № подл.	08-ОТС/18					Лист	
												6
			Изм.	Кол.	Лист	№ док.	Подп.	Дата				

Инв. № ориг	Подпись и дата	Взам. инв. №

Изм	Кол.уч	Лист	№д	Подпис	Дат	ПСС-26-20-ПОД-3					Лист
											37

5.6.4. Двери в помещениях дома деревянные, щитовые. Во многих комнатах из-за осадки стен и перекрытий двери деформировались, коробки отклонились от вертикали, полотна постоянно подстрагиваются под коробку.

5.6.5. Входные двери в квартиры – деревянные, частично разрушены, требуют замены. Входные деревянные двери в подъезды – деревянные, утепленные, внутренние – щитовые, имеют многочисленные разрушения обшивки и коробки, перекошены в связи с длительной эксплуатацией;

5.6.6. На момент обследования наружные и внутренние двери жилого дома находятся в аварийном состоянии согласно ГОСТ 31937-2011, и требуется их полная замена.

5.7. Лестницы

5.7.1. Тетивы выполнены из строганных досок 50×180мм. Ступени из строганных досок b=40мм. Площадки покрыты строганной доской b=40мм.

5.7.2. Каркас площадок выполнен из бруса 100×150мм и брусков 50×150мм.

5.7.3. Ограждение лестниц и площадок выполнено из деревянных строганных деталей толщиной 20мм, каркас из строганных брусков 50×100мм. По верху ограждения установлен деревянный поручень.

5.7.4. На момент обследования отмечены многочисленные разрушения досок покрытия площадок и ступеней, особенно на 1 этаже. Имеется отдельное разрушение каркаса из брусков.

5.7.5. Стирание досок в ходовых местах, сколы досок многочисленными местами. Тетивы имеют сколы.

5.7.6. Лестницы находятся в аварийном состоянии, необходима полная замена элементов лестниц.

5.8. Внутренняя и наружная отделка

5.8.1. Стены и перегородки обшиты фанерой, частично ГКЛ. Из-за длительности эксплуатации фанера и листы ГКЛ во многих местах разрушились. Стены снизу на 1 этаже, поврежденные гнилью, дали осадку, что привело к многочисленным трещинам и разрушениям обшивки из фанеры и листов ГКЛ как на первом, так и на втором этажах;

5.8.2. Потолки частично подшиты гипсокартонными листами толщиной 10мм, частично фанерой, из-за протечек кровли и осадки цокольного, междуэтажного и чердачного перекрытия отделка имеет выпучивание до 30-40мм и многочисленные трещины;

5.8.3. Обои и отделочные слои имеют многочисленные порывы из-за трещин, при осадке стен, а также деформации перекрытий, коробок окон и дверей;

5.8.4. Масляная и вододисперсионная окраска имеет отслоение и вздутие отдельными местами. Масляная окраска полов имеет отслоение и потертости в ходовых местах на лестничных клетках;

5.8.5. На момент обследования внутренняя отделка согласно ГОСТ 31937-2011 находится в аварийном состоянии и требует полной замены;

5.8.6. Наружная отделка – панели стен выполнены из фанеры, швы пробиты рейками, отмечены многочисленные накладки из фанеры и ФВП. Стыки между перекрытиями закрыты досками b=13мм. Видны следы разрушения, выпирания обшивки панелей, разрушение реек и досок. Окрасочный слой разрушен;

5.8.7. На момент обследования наружная отделка согласно ГОСТ 31937-2011 находится в аварийном состоянии.

Взам. инв. №	
Подп. и дата	
Инв. № подл.	

Изм.	Кол.	Лист	№ док.	Подп.	Дата	08-ОТС/18	Лист
							7

Инв. № ориг	
Подпись и дата	
Взам. инв. №	

Изм	Кол.уч	Лис	№д	Подпис	Дат	ПСС-26-20-ПОД-3	Лист
							38

5.9. Инженерное оборудование

Отопление

5.9.1. В жилом доме выполнена система отопления от городских сетей. Система отопления выполнена: стояки из стальных труб Ø 20 мм, подводки к отопительным приборам - Ø 20 мм, подача и обратка - трубы Ø 57 мм, отопительные приборы - стальные конвекторы, запорная арматура - чугунные вентили и задвижки. Отмечены многочисленные протечки на стыках, отопительные приборы не греют.

5.9.2. На момент обследования система отопления находится в аварийном состоянии, требуется установка общедомовых теплосчетчиков и замена системы отопления.

Водоснабжение.

5.9.3. В жилом доме выполнена система холодного и горячего водоснабжения от городских сетей. Трубопроводы выполнены из стальных труб Ø15-40мм, запорная арматура - чугунные вентили, частично шаровые краны. Трубы во многих местах протекают, особенно на стыках.

5.9.4. На момент обследования система водоснабжения находится в аварийном состоянии, требуется установка общедомовых и поквартирных приборов учета холодной и горячей воды. Частично трубы в местах установки арматуры протекают. В квартирах жилого дома установлены мойки, умывальники, ванны и унитазы, часть санфаянса требует замены. Трубы все сгнили, крепления частично оторваны, все сети перекошены, на трубах водоснабжения видны хомуты, трещины заделаны сваркой и накладками.

Канализация.

5.9.5. В доме выполнена система канализации с подключением к городским сетям. Разводка выполнена из чугунных труб Ø 50-100мм. На момент обследования в помещениях первого этажа стоял устойчивый запах канализации и гнилостных примесей, что свидетельствует о длительном протекании и застое канализационных и других стоков под полом. Заполнение стоками пространства под домом ведет к аварийному состоянию несущих конструкций (балки обвязки, цокольное перекрытие), а также к созданию опасной санитарно - эпидемиологической обстановки в весеннее - летний период.

5.9.6. На момент обследования системы отопления, водоснабжения и канализации согласно ГОСТ 31937-2011 находятся в аварийном состоянии, необходима полная замена сетей.

Вентиляция.

5.9.7. В доме выполнена система вентиляции, вентстояки выполнены из металлического короба с выходом на чердак, частично на крышу. В квартирах установлены вентрешетки из кровельной стали. Вентстояки имеют многочисленные разрушения из-за длительной эксплуатации, на чердаке они не утеплены, в местах установки вентрешеток имеются подтеки из вентстояков. Вентиляция забита, большей частью разрушена, не работает.

5.9.8. На момент обследования система вентиляции находится в аварийном состоянии, требуется ее замена.

Электроосвещение и электрооборудование.

5.9.9. Внутренняя разводка выполнена проводами и кабелями с алюминиевыми жилами открыто, через этажные распределительные щиты. В отдельных местах отмечено замыкание электропроводки. Техническое состояние электропроводки не соответствует ПУЭ-2001, издание 7, необходима ее полная замена. Кроме того, электропроводка должна быть трехпроводной (фаза, нулевой провод и нулевой защитный провод);

Инв. № подл.	Подп. и дата	Взам. инв. №							Лист
									8
						08-ОТС/18			
Изм.	Кол.	Лист	№ док.	Подп.	Дата				

Инв. № ориг	Подпись и дата	Взам. инв. №

Изм	Кол.уч	Лис	№д	Подпис	Дат	ПСС-26-20-ПОД-3	Лист 39
-----	--------	-----	----	--------	-----	-----------------	------------

5.9.10. Розетки в доме установлены без заземляющего контакта, что не соответствует ПУЭ-2001;

5.9.11. Светильники в общедомовых помещениях установлены с лампами накаливания, в отдельных комнатах – патроны;

5.9.12. Освещение чердака отсутствует;

5.9.13. Контур заземления отсутствует, молниезащита крыши отсутствует;

5.9.14. Электроосвещение и электроснабжение жилого дома находится в аварийном состоянии согласно ГОСТ 31937-2011 и требуется ее полная замена.

Пожарная сигнализация.

5.9.15. Пожарная сигнализация в жилом доме отсутствует, необходимо ее устройство.

Газоснабжение.

5.9.16. Газоснабжение в жилом доме от городских сетей. Разводка из стальных труб Ø15-20мм, по фасаду – Ø57мм. Установлены стальные задвижки Ø50мм, муфтовые газовые краны. В квартирах установлены счетчики газа и газовые плиты.

5.9.17. На момент обследования сеть газоснабжения согласно ГОСТ 31937-2011 находится в ограниченно-работоспособном состоянии.

5.10. Входные группы – 4шт.

5.10.1. Фундаменты были выполнены столбчатые, с опиранием на них тетив и каркаса лестничных маршей из деревянных конструкций;

5.10.2. Каркас из бруса 100х150мм и досок 50х150мм;

5.10.3. Площадка входа – панель перекрытия цокольной части, настил – доска 29мм, стены – деревянные панели 160мм;

5.10.4. Ограждение из строганных элементов;

5.10.5. Ступени из досок 50х6мм, тетивы из досок 50х180мм;

5.10.6. На момент обследования отмечены многочисленные разрушения каркаса из досок и бруса, частичное обрушение площадок входов, разрушение ступеней и ограждения. Входные группы согласно ГОСТ 31937-2011 находятся в аварийном состоянии, требуется их полная замена.

Таблица дефектов

№№ п.п	Наименование конструкций	Выявленные дефекты	Категория технического состояния по ГОСТ 31937-2011	Физический износ участка элемента, %	Удельный вес конструкций, %	Расчетный физический износ, %	Лист
1	Фундаменты – ж/б сваи, обвязка из бруса 150х150	- осадка цокольной части фундаментов до 70мм; - обвязка сгнила; - цоколь разрушен;	аварийное	80	4	3,20	
2	Перекрытия – деревянные панели 160мм	- многочисленные деформации; - разрушение каркаса и обшивки;	аварийное	75	11	8,25	

Изм.	Кол.	Лист	№ док.	Подп.	Дата	08-ОТС/18	Лист
							9

Инд. № ориг	Подпись и дата	Взам. инв. №

Изм	Кол.уч	Лис	№д	Подпис	Дат

3	Наружные и внутренние стены и перегородки – деревянные панели	– деформации, крен до 70мм; – разрушение обвязки и обшивки панелей; – осадка утеплителя; – разрушение стыков; – отрыв креплений; – разрушение вагонки и реек на стыках.	аварийное	80	43	34,4
4	Окна деревянные с двойным остеклением	– оконные переплёты разошлись, покоробились; – поражение коробок и створок гнилью, отливки ржавые; – требуется полная замена окон;	аварийное	85	3	2,55
5	Двери деревянные	– дверные полотна осели и имеют неплотный притвор, перекошены; – требуется полная замена дверей в подъездах; – частично разрушены	аварийное	80	3	2,40
6	Отделка внутренняя	– выпучивание обшивки и ГКЛ до 30мм; – сырые пятна и гниль; – отслоение отделочного слоя; – отслоение фанеры	аварийное	70	7	4,90
7	Полы – обшивка панелей из фанеры, дощатые из ДСП и линолеума	– дощатое покрытие и фанера частично разрушено гнилью; – щели между досками и стенами; – линолеум имеет порывы, фанера вздулась;	аварийное	70	11	7,70
8	Крыша из а/ц листов и рубероида	– а/ц листы разрушены, имеют прогибы и щели; – многочисленные сколы обрешетки, досок, разрушение стропил; – стропила и обрешетка повреждены гнилью; – прогиб до 60мм; – разлом отдельных стропил;	аварийное	70	7	4,90
9	Внутренняя сантехника Отопление Вентиляция Водоснабжение	– трубы в стыках сгнили, имеют течи; – запорная арматура – чугунные вентили и краны не закрываются; – конвекторы забиты грязью, не греют; – имеет многочисленные разрушения вентстояков; – разрушено утепление шахт на чердаке; – вентрешетки разрушены; – разводки из стальных труб Ø15-40;	аварийное	70	6	4,20
				08-ОТС/18		Лист
						10
Инв. № подл.	Подп. и дата	Взам. инв. №				
Изм.	Кол.	Лист	№ док.	Подп.	Дата	

Инв. № ориг	Подпись и дата	Взам. инв. №

Изм	Кол.уч	Лис	№д	Подпис	Дат	ПСС-26-20-ПОД-3

			аварийное	70	2	1,40
10	Канализация	- в стыках течи; - запорная арматура не закрывается, протекает; - система забита грязью; - чугунные трубы деформированы и имеют течи в санузлах, протекают в соединениях санприборов на стыках;				
	Внутренняя электрика из алюминиевого провода	- имеются замыкания электропроводки; - проводка не соответствует ПУЭ-2002г, издание 7	аварийное	90	3	2,40
11	Входная группа (пристрои)	- каркас сгнил, доски повреждены гнилью; - пол из панелей оседает, прогибы до 30мм				
					100%	76,3%

Заключение по обследованию технического состояния 32-квартирного жилого дома
(ГОСТ 31937-2011 Приложение В)

ЗАКЛЮЧЕНИЕ ПО ОБСЛЕДОВАНИЮ ТЕХНИЧЕСКОГО СОСТОЯНИЯ ОБЪЕКТА	
1. Адрес объекта	Россия, Тюменская область, ХМАО-Югра, г.Югорск, ул.Магистральная,21
2. Время проведения обследования	29 мая 2018г.
3. Организация, проводившая обследование	Общество с ограниченной ответственностью «Специндустрия»
4. Тип проекта объекта	-
5. Проектная организация, проектировавшая объект	-
6. Строительная организация, возводившая объект	-
7. Год возведения объекта	1991 год
8. Собственник объекта	Долевая собственность
9. Конструктивный тип объекта	
10. Число этажей	Два
11. Крен объекта (вдоль продольной и поперечной осей)	Виден невооруженным глазом
12. Установленная категория технического состояния объекта	Фундамент, стены, перекрытия и крыша в аварийном состоянии

Паспорт здания (ГОСТ 31937-2011 Приложение Г). 32-квартирный жилой дом

ПАСПОРТ ЗДАНИЯ (СООРУЖЕНИЯ)	
1. Адрес объекта	Россия, Тюменская область, ХМАО-Югра, г.Югорск, ул.Магистральная,21
2. Время составления паспорта	29 мая 2018г.
3. Организация, составившая паспорт	Общество с ограниченной ответственностью «Специндустрия»
4. Назначение объекта	многоквартирный жилой дом
5. Тип проекта объекта	-
6. Число этажей объекта	Два
7. Наименование собственника объекта	-

Взам. инв. №	
Подп. и дата	
Инв. № подл.	

						08-ОТС/18	Лист
Изм.	Кол.	Лист	№ док.	Подп.	Дата		11

Инв. № ориг	
Подпись и дата	
Взам. инв. №	

Инв.№ ориг	Подпись и дата	Взам.инв.№

Инв. № подл.	Подп. и дата	Взам. инв. №

8. Адрес собственника объекта	-
9. Степень ответственности объекта	III
10. Год ввода объекта в эксплуатацию	1991
11. Конструктивный тип объекта	Конструктивная схема здания – объемное соединение несущего деревянного каркаса из панелей. Жесткость здания обеспечивается панелями стен, перекрытий и жесткой горизонтальной обвязкой свайного фундамента из бруса.
12. Форма объекта в плане	Прямоугольная
13. Схема объекта	Каркасная
14. Год разработки проекта объекта	Неизвестен
15. Наличие подвала, подземных этажей	Нет
16. Конфигурация объекта по высоте	Куб
17. Ранее осуществлявшиеся реконструкции и усиления	-
18. Высота объекта	5,7м
19. Длина объекта	103,2м
20. Ширина объекта	12,20м
21. Строительный объем объекта (с холодными пристроями)	6928м³
22. Несущие конструкции	Фундамент из железобетонных свай с обвязкой из бруса
23. Стены	Деревянные панели
24. Каркас	Наружные и внутренние несущие стены
25. Конструкция перекрытий	Деревянные панели
26. Конструкция кровли	Крыша двускатная, кровля – асбестоцементные листы
27. Несущие конструкции покрытия	Стропила деревянные с шагом 1,20м
28. Стеновые ограждения	Деревянные панели
29. Перегородки	Деревянные панели
30. Фундаменты	Железобетонные сваи сечением 300х300мм с цокольной обвязкой – брус 150х150мм
31. Категория технического состояния объекта	Аварийное
32. Тип воздействия	Перекрытие цокольное, чердачное и крыша, стены наружные, входные группы
33. Период основного тона собственных колебаний вдоль большой оси	Измерения не проводились
34. Период основного тона собственных колебаний вдоль малой оси	Измерения не проводились
35. Период основного тона собственных колебаний вдоль вертикальной оси	Измерения не проводились
36. Логарифмический декремент основного тона собственных колебаний вдоль большой оси	Измерения не проводились
37. Логарифмический декремент основного тона собственных колебаний вдоль малой оси	Измерения не проводились
38. Логарифмический декремент основного тона собственных колебаний вдоль вертикальной оси	Измерения не проводились
39. Крен здания вдоль большой оси	Измерения не проводились
40. Крен здания вдоль малой оси	Измерения не проводились
41. Фотографии объекта	Приложение 4 Фотофиксация

Изм.	Кол.	Лист	№ док.	Подп.	Дата

08-ОТС/18

Лист
12

Изм	Кол.уч	Лис	№д	Подпис	Дат

ПСС-26-20-ПОД-3

Выводы и рекомендации:

1. Фундаменты 32-квартирного жилого дома на момент обследования находятся в аварийном состоянии, требуется полная замена обвязки с устройством отмостки и ростверка.
2. Наружные стены жилого дома на момент обследования находятся в аварийном состоянии, требуется их замена с утеплением, согласно закона РФ об энергоэффективности.
3. Внутренние стены жилого дома на момент обследования находятся в аварийном состоянии и требуют замены.
4. Цокольное, междуэтажное и чердачное перекрытия жилого дома находятся в аварийном состоянии, требуется полная замена перекрытий с утеплением, согласно норм.
5. Крыша и кровля жилого дома на момент обследования находятся в аварийном состоянии, требуется полная замена.
6. Входные группы жилого дома на момент обследования находятся в аварийном состоянии и требуется их полная замена.
7. Полы жилого дома на момент обследования находятся в аварийном состоянии, требуется их полная замена.
8. Окна жилого дома на момент обследования находятся в аварийном состоянии, требуется их полная замена. Двери входные и внутренние находятся в аварийном состоянии, требуется их замена.
9. Наружная и внутренняя отделка жилого дома на момент обследования находится в аварийном состоянии и требует полной замены.
10. Инженерное оборудование жилого дома на момент обследования находится в аварийном состоянии, и требует замены отопления, водоснабжения, электропроводки, канализации и устройства пожарной сигнализации.

Конструкции жилого дома имеют разрушения и повреждения, снижающие его несущую способность и ухудшающие эксплуатационные свойства строения в целом, приводящие к снижению до недопустимого уровня надежности здания, прочности и устойчивости строительных конструкций. Износ несущих конструкций дома – 76,3%.

Жилой дом включен в реестр домов непригодных для проживания администрацией г.Югорска.

Жилой дом не соответствует главе 2 Федерального закона от 30.12.2009г. №384-ФЗ «Технический регламент о безопасности зданий и сооружений» (механическая безопасность).

Заключение о техническом состоянии 32-квартирного жилого дома:

На основании вышеизложенного и выполненных проверочных расчетов, считаем, что несущие конструкции и инженерное оборудование 32-квартирного жилого дома по ул.Магистральная,21 в г.Югорске, ХМАО-Югра, Тюменской области по своему техническому состоянию находятся в аварийном состоянии, 32-квартирный жилой дом не подлежит реконструкции и ремонту и подлежит сносу.

Директор

Главный инженер проекта

Инженер



И.П. Артамонова

Н.И. Давыдов

И.С. Солдатова

Инв. №	№ подл.	Подп. и дата	Взам. инв. №	08-ОТС/18						Лист
				Изм.	Кол.	Лист	№ док.	Подп.	Дата	13

Инв. № ориг	Подпись и дата	Взам. инв. №

Теплотехнический расчет

Ограждающих конструкций жилого дома по ул.Магистральная,21 в г.Югорске

конструкция
наружной стены

Фанера-8мм
Минплита $\gamma=175 \text{ кг/м}^3$ -140мм
Обшивка-фанера-8мм

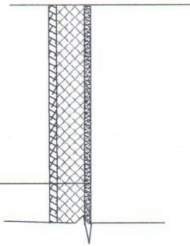

Согласно ТСН 23-323-2001 "Энергетическая эффективность жилых и общественных зданий"

Ханты-Мансийского автономного округа табл.3.3 Градусо-отопительный период составляет 7333 суток для жилых и общественных зданий для г.Югорска

Требуемое сопротивление теплопередаче наружных ограждающих конструкций устанавливается по табл.4 СНиП 23-02-2003 «Тепловая защита зданий» в зависимости от градусосуток отопительного периода и составляет:

Наружная стена $R_{отр} = 3,966 \text{ м}^2 \cdot \text{°C/Вт}$.

Перекрытие чердачное и цокольное $R_{отр} = 5,2 \text{ м}^2 \cdot \text{°C/Вт}$

Расчетный коэффициент теплопроводности материала (слоя) составляет:

$\lambda = 0,14 \text{ Вт/м}^2 \cdot \text{°C}$ - для доски пола $\gamma=500 \text{ кг/м}^3$;

$\lambda = 0,06 \text{ Вт/м}^2 \cdot \text{°C}$ - для минплиты $\gamma=175 \text{ кг/м}^3$;

$\lambda = 0,18 \text{ Вт/м}^2 \cdot \text{°C}$ - для фанеры;

Существующая наружная стена фактическое сопротивление теплопередачи

$$R_{оф} = \frac{0,008}{0,18} + \frac{0,14}{0,06} + \frac{0,008}{0,18} = 2,421 \text{ м}^2 \cdot \text{°C/Вт} < R_{отр} = 3,966 \text{ м}^2 \cdot \text{°C/Вт}.$$

Условие не выполняется. Стена промерзает.

Согласовано

Интв. № подл.	Подп. и дата	Взам. интв. №

Интв.№ ориг	Подпись и дата	Взам. интв.№

Изм	Кол.уч	Лис	№д	Подпис	Дат

Чердачное перекрытие

Обшивка-фанера-8мм
 Минплита $\gamma=175 \text{ кг/м}^3$ -140мм
 Обшивка-фанера-8мм



Чердачное перекрытие фактическое сопротивление теплопередачи

$$R_{0ф} = \frac{0,008}{0,18} + \frac{0,14}{0,06} + \frac{0,008}{0,18} = 2,421 \text{ м}^2 \cdot \text{°C/Вт} < R_{0нр} = 5,20 \text{ м}^2 \cdot \text{°C/Вт}.$$

Условие не выполняется. Перекрытие промерзает.

Цокольное перекрытие

Доска пола-29мм
 Обшивка-фанера-8мм
 Минплита $\gamma=175 \text{ кг/м}^3$ -140мм
 Обшивка-фанера-8мм

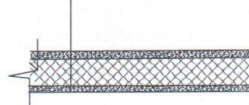

Цокольное перекрытие фактическое сопротивление теплопередачи

$$R_{0ф} = \frac{0,029}{0,14} + \frac{0,016}{0,18} + \frac{0,14}{0,06} = 2,63 \text{ м}^2 \cdot \text{°C/Вт} < R_{0нр} = 5,20 \text{ м}^2 \cdot \text{°C/Вт}.$$

Условие не выполняется. Перекрытие промерзает.

Согласовано

Изм. № подл. Подп. и дата Взам. инв. №

Изм.	Кол.уч	Лис	№д	Подпис	Дат
Инва.№ ориг	Подпись и дата	Взам.инв.№			

ДАННЫЕ О ПРИМЕНЯЕМОМ ОБОРУДОВАНИИ

№ п/п	Наименование	Назначение
1.	Фотоаппарат Nikon	Фотографирование дефектов и повреждений
2.	Лазерный дальномер LeicaDISTO A5	Определение расстояний от 0,05 до 200,0 м
3.	Рулетка металлическая, длиной 5м и 20м	Определение расстояний
4.	Дрель электрическая	Определение гнили в брус
5.	Ножовка по дереву	Определение разрушений в брус
6.	Штангенциркуль	Определение толщины конструкций

Инв. № ориг	Подпись и дата	Взам. инв. №								ПСС-26-20-ПОД-3	Лист 47
			Изм	Кол.уч	Лис	№д	Подпис	Дат			

**НОРМАТИВНАЯ И ТЕХНИЧЕСКАЯ ДОКУМЕНТАЦИЯ,
ИСПОЛЬЗУЕМАЯ ПРИ ОБСЛЕДОВАНИИ**

1. ГОСТ Р 31937-2011. Здания и сооружения. Правила обследования и мониторинга технического состояния.
2. СП 13-102-2003 «Правила обследования несущих строительных конструкций зданий и сооружений».
3. ВСН 48-86 (р) «Правила безопасности при проведении обследований жилых зданий для проектирования капитального ремонта».
4. ВСН 57-88 р «Положение по техническому обследованию жилых зданий».
5. ВСН 53-86 р «Правила оценки физического износа жилых зданий».
6. СНиП 12-03-2001 «Безопасность труда в строительстве. Часть 1. Общие требования».
7. СНиП 12-04-2002 «Безопасность труда в строительстве. Часть 2. Строительное производство».
8. СП 64.13330.2017 «Деревянные конструкции» Актуализированная редакция СНиП II-25-80.
9. СП 22.13330.2011 «Основания зданий и сооружений» Актуализированная редакция СНиП 2.02.01-83*.
10. СП 24.13330.2011 «Свайные фундаменты» Актуализированная редакция СНиП 2.02.03-85.
11. СП 30.13330.2012 «Внутренний водопровод и канализация зданий» актуализированная редакция СНиП 2.04.01-85*.
12. СП 31-110-2003 «Проектирование и монтаж электроустановок жилых и общественных зданий».
13. СП 23-101-2004 «Проектирование тепловой защиты зданий».
14. СНиП 23-02-2003 «Тепловая защита зданий».
15. Федеральный закон от 30.12.2009 №384-ФЗ «Технический регламент о безопасности зданий и сооружений».
16. Федеральный закон от 23.11.2009 №261-ФЗ «Об энергосбережении и о повышении энергетической эффективности».

Инв. № ориг	Подпись и дата	Взам. инв. №							Лист
			ПСС-26-20-ПОД-3						
Изм	Кол.уч	Лис	№д	Подпис	Дат				

Фото №1. Фрагмент фасада



Прогиб панелей
до 30мм

Разрушение крыльца

Пандус не соответствует
нормам

Фото №2. Фрагмент торцевого фасада

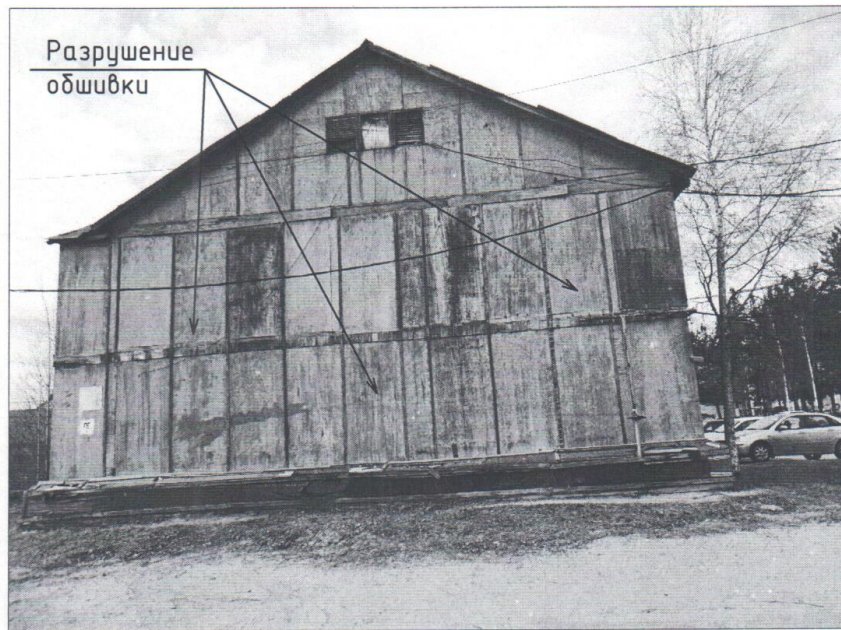

Разрушение
обшивки

Инва.№ ориг	Подпись и дата	Взам. инв.№

Изм	Кол.уч	Лис	№д	Подпис	Дат

Фото №3. Фрагмент фасада



Фото №4. Фрагмент входа в подъезд



Инва.№ ориг	Подпись и дата	Взам. инв.№

Изм	Кол.уч	Лис	№д	Подпис	Дат

Фото №5. Фрагмент цокольной части



Фото №6. Фрагмент обвязки

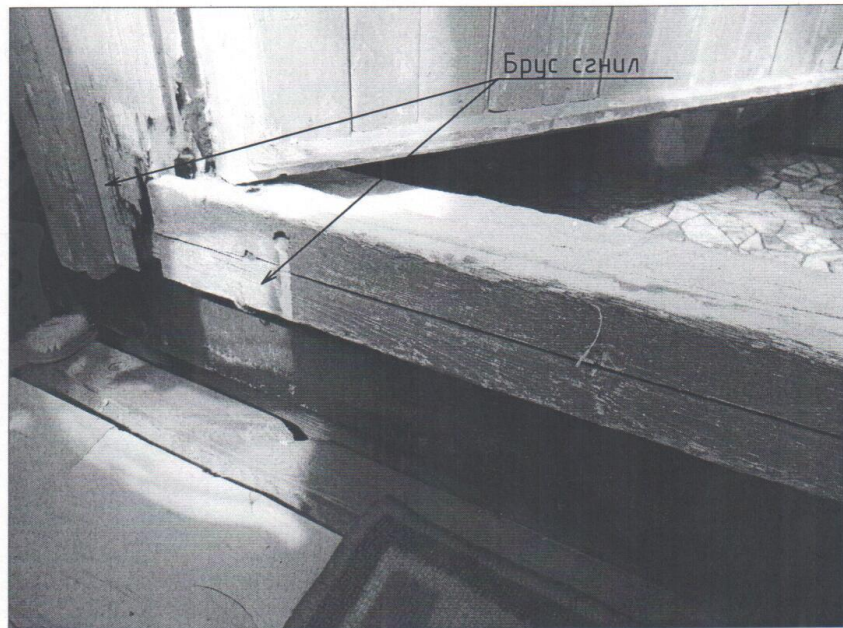

Инва.№ ориг	Подпись и дата	Взам. инв.№

Изм	Кол.уч	Лис	№д	Подпис	Дат

Фото №7. Фрагмент цокольного перекрытия



Фото №8. Фрагмент цокольного перекрытия

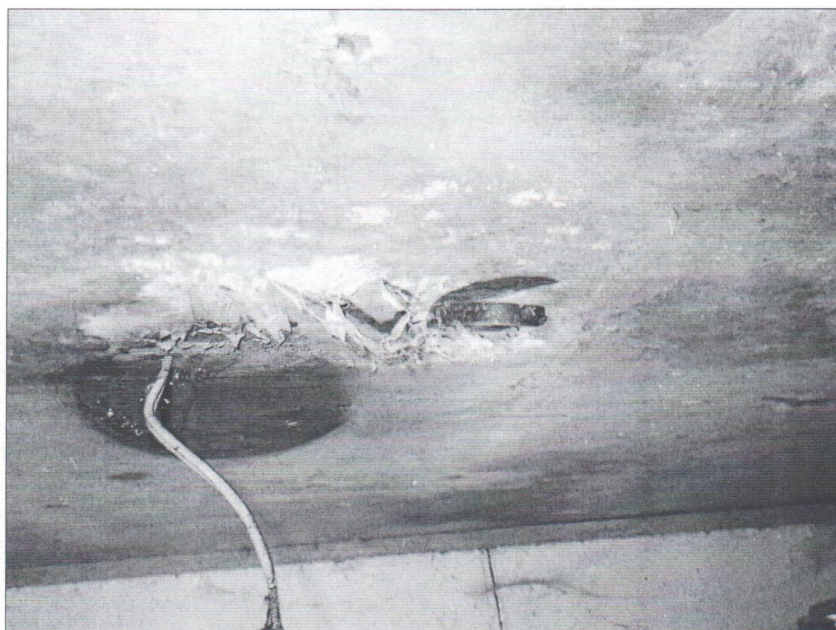

Инва.№ ориг	Подпись и дата	Взам. инв.№

Изм	Кол.уч	Лис	№д	Подпис	Дат

Фото №9. Фрагмент цокольного перекрытия



Фото №10. Фрагмент пола ванной



Инва.№ ориг	Подпись и дата	Взам. инв.№

Изм	Кол.уч	Лис	№д	Подпис	Дат

Фото №11. Фрагмент вентиляции



Протечки через вентканал
Плесень

Фото №12. Фрагмент цокольной части



Отмостка отсутствует

Инва.№ ориг	Подпись и дата	Взам. инв.№

Изм	Кол.уч	Лис	№д	Подпис	Дат

Фото №13. Фрагмент цокольной части



Отмостка отсутствует

Фото №14. Фрагмент примыкания брандмауэрной стены к торцу дома



Щель до 70-80мм
Попадают дождевые воды

Инва.№ ориг	Подпись и дата	Взам. инв.№

Изм	Кол.уч	Лис	№д	Подпис	Дат

Фото №15. Фрагмент примыкания брандмауэрной стенки к торцу дома

Щель до 70-80мм

Попадают дождевые воды



Фото №16. Фрагмент фасада



Разрушение обшивки

Инва.№ ориг	Подпись и дата	Взам. инв.№

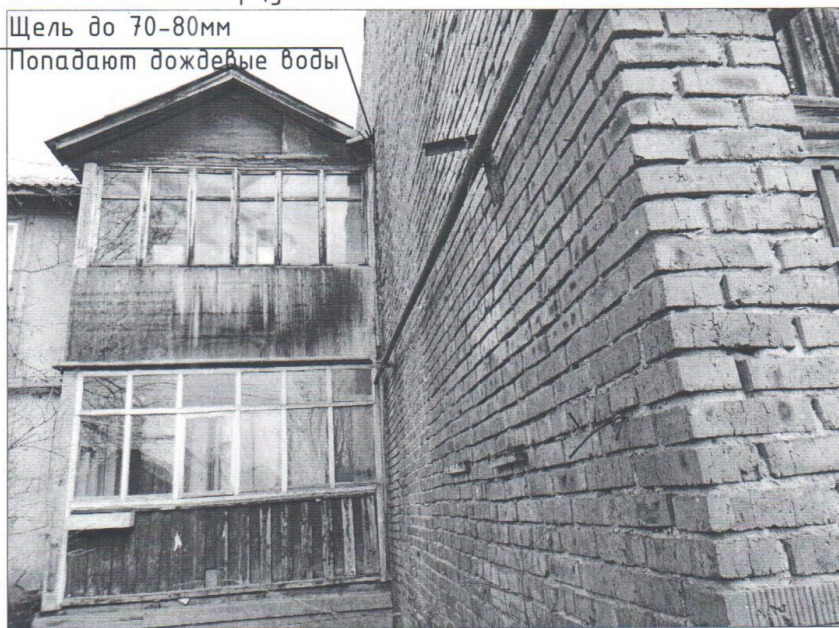
Изм	Кол.уч	Лис	№д	Подпис	Дат

Фото №17. Фрагмент цокольной части



Фото №18. Фрагмент фасада



Инва.№ ориг	Подпись и дата	Взам. инв.№

Изм	Кол.уч	Лис	№д	Подпис	Дат

Фото №19. Фрагмент отделки стен (разрушение отделки)



Фото №20. Фрагмент пола в ванной

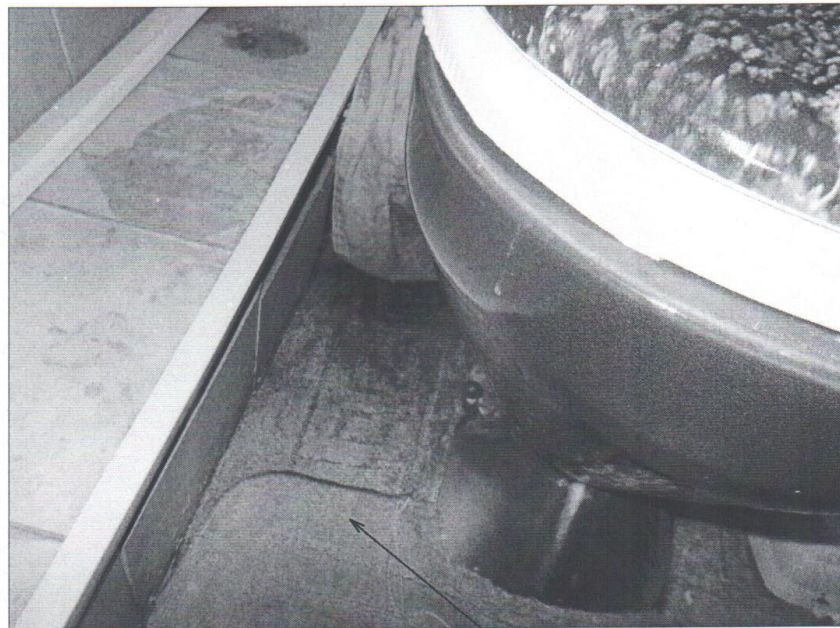

Разрушение панелей перекрытия

Инва.№ ориг	Подпись и дата	Взам. инв.№			
Изм	Кол.уч	Лис	№д	Подпис	Дат

Изм	Кол.уч	Лис	№д	Подпис	Дат

Фото №21. Фрагмент отделки лестничной клетки



Фото №22. Фрагмент лестничной клетки



Инва.№ ориг	Подпись и дата	Взам. инв.№

Изм	Кол.уч	Лис	№д	Подпис	Дат

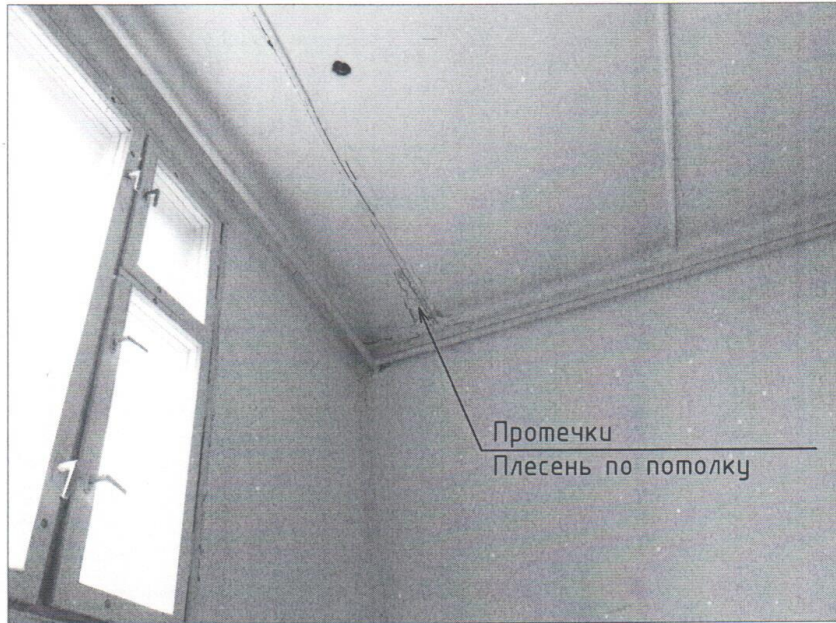
КАТЕГОРИИ ТЕХНИЧЕСКОГО СОСТОЯНИЯ
по ГОСТ СП 13-102-2003

Термин	Определение
1	2
Исправное состояние	Состояние строительной конструкции или здания и сооружения в целом, характеризующееся отсутствием дефектов и повреждений, влияющих на снижение несущей способности и эксплуатационной пригодности
Работоспособное состояние	Состояние строительной конструкции, при котором некоторые из численно оцениваемых контролируемых параметров не отвечают требованиям проекта, норм и стандартам, но имеющиеся нарушения требований, например по деформативности, а в железобетоне и по трещиностойкости, в данных конкретных условиях эксплуатации не приводят к нарушению работоспособности, и несущая способность конструкции, учетом имеющихся дефектов и повреждений, обеспечивается
Ограниченно работоспособное состояние	Состояние строительной конструкции, при котором имеются дефекты и повреждения, приведшие к некотором снижению несущей способности, но отсутствует опасности внезапного разрушения и функционирование конструкции возможно при контроле ее состояния, продолжительности условий эксплуатации
Недопустимое состояние	Состояние строительной конструкции или здания и сооружения в целом, характеризующееся снижением несущей способности и эксплуатационных характеристик, при котором существует опасность для пребывания людей сохранности оборудования (необходимо проведение страховочных мероприятий и усиление конструкции)
Аварийное состояние	Состояние строительной конструкции или здания и сооружения в целом, характеризующееся повреждениями и деформациями, свидетельствующими об исчерпании несущей способности и опасности обрушения (необходимо проведение срочных противоаварийных мероприятий)

Изм	Кол.уч	Лис	№д	Подпис	Дат
Изм	Кол.уч	Лис	№д	Подпис	Дат

Изм	Кол.уч	Лис	№д	Подпис	Дат
Изм	Кол.уч	Лис	№д	Подпис	Дат

**ВЫПИСКА
ИЗ РЕЕСТРА ЧЛЕНОВ САМОРЕГУЛИРУЕМОЙ ОРГАНИЗАЦИИ**

02.04.2018
(дата)

№ 190/18
(номер)

Саморегулируемая организация Союз "Проектные организации Урала",
(полное наименование саморегулируемой организации)

614068, Пермский край, г. Пермь, ул. Петропавловская, 123, www.pou-ural.ru
(адрес места нахождения, адрес официального сайта в информационно-телекоммуникационной сети "Интернет")

СРО-П-112-11012010

(регистрационный номер записи в государственном реестре саморегулируемых организаций)

№ п/п	Наименование	Сведения
1	Сведения о члене саморегулируемой организации: идентификационный номер налогоплательщика, полное и сокращенное (при наличии) наименование юридического лица, адрес места нахождения, фамилия, имя, отчество индивидуального предпринимателя, дата рождения, место фактического осуществления деятельности, регистрационный номер члена саморегулируемой организации в реестре членов и дата его регистрации в реестре членов	ИНН 8622010721, полное наименование: Общество с ограниченной ответственностью "Специндустрия", сокращенное наименование: ООО "Специндустрия", адрес места нахождения: 628263, Ханты-Мансийский Автономный округ - Югра, г. Югорск, ул. Заводская, д. 44, регистрационный номер в реестре членов: 430, дата регистрации в реестре членов: 02.04.2018
2	Дата и номер решения о приеме в члены саморегулируемой организации, дата вступления в силу решения о приеме в члены саморегулируемой организации	Протокол Совета от 28.03.2018 № 13/18, дата вступления в силу решения о приеме в члены: 02.04.2018
3	Дата и номер решения об исключении из членов саморегулируемой организации, основания исключения	
4	Сведения о наличии у члена саморегулируемой организации права соответственно выполнять инженерные изыскания, осуществлять подготовку проектной документации, строительство, реконструкцию, капитальный ремонт объектов капитального строительства по договору подряда на выполнение инженерных изысканий, подготовку проектной документации, по договору строительного подряда, заключаемым с использованием конкурентных способов заключения договоров: а) в отношении объектов капитального строительства (кроме особо опасных, технически сложных и уникальных объектов, объектов использования атомной энергии); б) в отношении особо опасных, технически сложных и уникальных объектов капитального строительства (кроме объектов использования атомной энергии); в) в отношении объектов использования атомной энергии	Не имеет права осуществлять подготовку проектной документации по договору подряда на подготовку проектной документации, заключаемому с использованием конкурентных способов заключения договоров

**КОПИЯ
ВЕРНА**



Ивл.№ ориг	Подпись и дата	Взам.инвл.№

Изм	Кол.уч	Лис	№д	Подпис	Дат

5	Сведения об уровне ответственности члена саморегулируемой организации по обязательствам по договору подряда на выполнение инженерных изысканий, подготовку проектной документации, по договору строительного подряда, в соответствии с которым указанным членом внесен взнос в компенсационный фонд возмещения вреда	I уровень Стоимость подготовки проектной документации объекта капитального строительства по одному договору подряда на подготовку проектной документации не превышает 25 000 000 руб. Имеет право осуществлять работы: а) в отношении объектов капитального строительства (кроме особо опасных, технически сложных и уникальных объектов, объектов использования атомной энергии).
6	Сведения об уровне ответственности члена саморегулируемой организации по обязательствам по договорам подряда на выполнение инженерных изысканий, подготовку проектной документации, по договорам строительного подряда, заключаемым с использованием конкурентных способов заключения договоров, в соответствии с которым указанным членом внесен взнос в компенсационный фонд обеспечения договорных обязательств	
7	Сведения о приостановлении права выполнять инженерные изыскания, осуществлять подготовку проектной документации, строительство, реконструкцию, капитальный ремонт объектов капитального строительства	

Исполнительный директор
(должность уполномоченного лица)



КОПИЯ
ВЕРНА

К.В. Терентьев
(инициалы, фамилия)



Инва.№ ориг	Подпись и дата	Взам. инв.№

Изм	Кол.уч	Лис	№д	Подпис	Дат



АССОЦИАЦИЯ САМОРЕГУЛИРУЕМЫХ ОРГАНИЗАЦИЙ
ОБЩЕРОССИЙСКАЯ НЕГОСУДАРСТВЕННАЯ
НЕКОММЕРЧЕСКАЯ ОРГАНИЗАЦИЯ -
ОБЩЕРОССИЙСКОЕ МЕЖОТРАСЛЕВОЕ ОБЪЕДИНЕНИЕ
РАБОТОДАТЕЛЕЙ «НАЦИОНАЛЬНОЕ ОБЪЕДИНЕНИЕ
САМОРЕГУЛИРУЕМЫХ ОРГАНИЗАЦИЙ, ОСНОВАННЫХ
НА ЧЛЕНСТВЕ ЛИЦ, ВЫПОЛНЯЮЩИХ ИНЖЕНЕРНЫЕ
ИЗЫСКАНИЯ, И САМОРЕГУЛИРУЕМЫХ ОРГАНИЗАЦИЙ,
ОСНОВАННЫХ НА ЧЛЕНСТВЕ ЛИЦ,
ОСУЩЕСТВЛЯЮЩИХ ПОДГОТОВКУ ПРОЕКТНОЙ
ДОКУМЕНТАЦИИ»

Давыдов Николай Ильич



РУКОВОДИТЕЛЬ АППАРАТА

ул. Новый Арбат, дом 21, Москва, 119019,
тел. (495) 984-21-34, факс (495) 984-21-33,
www.nopriz.ru, e-mail: info@nopriz.ru
ОКПО 42860946, ОГРН 1157700004142
ИНН / КПП 7704311291 / 770401001

**УВЕДОМЛЕНИЕ
о включении сведений
в Национальный реестр специалистов
в области инженерных изысканий
и архитектурно-строительного проектирования**

Настоящим уведомляем о том, что сведения о специалисте: Давыдов Николай Ильич, адрес места жительства(регистрации): 628263, Ханты-Мансийский автономный округ-Югра, Тюменская обл., г. Югорск, улица Заводская, дом 44 – включены в Национальный реестр специалистов в области инженерных изысканий и архитектурно-строительного проектирования.

Сведения размещены на официальном сайте Национального объединения изыскателей и проектировщиков в сети «Интернет»: <https://www.nopriz.ru>, в разделе «Национальный реестр специалистов в области инженерных изысканий и архитектурно-строительного проектирования».

Записи присвоен идентификационный номер – П-074318.

КОПИЯ
ВЕРНА



С.А. Кононыхин

Инва.№ ориг	Подпись и дата	Взам. инв.№

Изм	Кол.уч	Лис	№д	Подпис	Дат



АССОЦИАЦИЯ САМОРЕГУЛИРУЕМЫХ ОРГАНИЗАЦИЙ
ОБЩЕРОССИЙСКАЯ НЕГОСУДАРСТВЕННАЯ
НЕКОММЕРЧЕСКАЯ ОРГАНИЗАЦИЯ -
ОБЩЕРОССИЙСКОЕ МЕЖОТРАСЛЕВОЕ ОБЪЕДИНЕНИЕ
РАБОТОДАТЕЛЕЙ «НАЦИОНАЛЬНОЕ ОБЪЕДИНЕНИЕ
САМОРЕГУЛИРУЕМЫХ ОРГАНИЗАЦИЙ, ОСНОВАННЫХ
НА ЧЛЕНСТВЕ ЛИЦ, ВЫПОЛНЯЮЩИХ ИНЖЕНЕРНЫЕ
ИЗЫСКАНИЯ, И САМОРЕГУЛИРУЕМЫХ ОРГАНИЗАЦИЙ,
ОСНОВАННЫХ НА ЧЛЕНСТВЕ ЛИЦ,
ОСУЩЕСТВЛЯЮЩИХ ПОДГОТОВКУ ПРОЕКТНОЙ
ДОКУМЕНТАЦИИ»

Артамонова Ирина Петровна



РУКОВОДИТЕЛЬ АППАРАТА

ул. Новый Арбат, дом 21, Москва, 119019,
тел. (495) 984-21-34, факс (495) 984-21-33,
www.nopriz.ru, e-mail: info@nopriz.ru
ОКПО 42860946, ОГРН 1157700004142
ИНН / КПП 7704311291 / 770401001

**УВЕДОМЛЕНИЕ
о включении сведений
в Национальный реестр специалистов
в области инженерных изысканий
и архитектурно-строительного проектирования**

Настоящим уведомляем о том, что сведения о специалисте: Артамонова Ирина Петровна, адрес места жительства(регистрации): 628263, Ханты- Мансийский Автономный округ - Югра, Тюменская обл., г. Югорск, ул. Киевская, дом 11 – включены в Национальный реестр специалистов в области инженерных изысканий и архитектурно-строительного проектирования.

Сведения размещены на официальном сайте Национального объединения изыскателей и проектировщиков в сети «Интернет»: <https://www.nopriz.ru>, в разделе «Национальный реестр специалистов в области инженерных изысканий и архитектурно-строительного проектирования».

Записи присвоен идентификационный номер – П-074261.

КОПИЯ
ВЕРНА



С.А. Кононыхин

Инва.№ ориг	Подпись и дата	Взам. инв.№

Изм	Кол.уч	Лис	№д	Подпис	Дат



АССОЦИАЦИЯ САМОРЕГУЛИРУЕМЫХ ОРГАНИЗАЦИЙ
ОБЩЕРОССИЙСКАЯ НЕГОСУДАРСТВЕННАЯ
НЕКОММЕРЧЕСКАЯ ОРГАНИЗАЦИЯ -
ОБЩЕРОССИЙСКОЕ МЕЖОТРАСЛЕВОЕ ОБЪЕДИНЕНИЕ
РАБОТОДАТЕЛЕЙ «НАЦИОНАЛЬНОЕ ОБЪЕДИНЕНИЕ
САМОРЕГУЛИРУЕМЫХ ОРГАНИЗАЦИЙ, ОСНОВАННЫХ
НА ЧЛЕНСТВЕ ЛИЦ, ВЫПОЛНЯЮЩИХ ИНЖЕНЕРНЫЕ
ИЗЫСКАНИЯ, И САМОРЕГУЛИРУЕМЫХ ОРГАНИЗАЦИЙ,
ОСНОВАННЫХ НА ЧЛЕНСТВЕ ЛИЦ,
ОСУЩЕСТВЛЯЮЩИХ ПОДГОТОВКУ ПРОЕКТНОЙ
ДОКУМЕНТАЦИИ»

РУКОВОДИТЕЛЬ АППАРАТА

ул. Новый Арбат, дом 21, Москва, 119019,
тел. (495) 984-21-34, факс (495) 984-21-33,
www.nopriz.ru, e-mail: info@nopriz.ru
ОКПО 42860946, ОГРН 1157700004142
ИНН / КПП 7704311291 / 770401001

Солдатова Инна Сергеевна



**УВЕДОМЛЕНИЕ
о включении сведений
в Национальный реестр специалистов
в области инженерных изысканий
и архитектурно-строительного проектирования**

Настоящим уведомляем о том, что сведения о специалисте: Солдатова Инна Сергеевна, адрес места жительства(регистрации): 628263, Ханты-Мансийский автономный округ-Югра, Тюменская обл., г. Югорск, улица Юбилейная, дом 10 – включены в Национальный реестр специалистов в области инженерных изысканий и архитектурно-строительного проектирования.

Сведения размещены на официальном сайте Национального объединения изыскателей и проектировщиков в сети «Интернет»: <https://www.nopriz.ru>, в разделе «Национальный реестр специалистов в области инженерных изысканий и архитектурно-строительного проектирования».

Записи присвоен идентификационный номер – П-074263.

КОПИЯ
ВЕРНА



С.А. Кононыхин

Инва.№ ориг	Подпись и дата	Взам. инв.№

Изм	Кол.уч	Лис	№д	Подпис	Дат

ЗАКЛЮЧЕНИЕ № 1

КОПИЯ

о признании жилого дома № 21 по ул. Магистральной в городе Югорске непригодным для постоянного проживания

31.08.2012 года

г. Югорск

Межведомственная комиссия по вопросам признания помещения жилым помещением, жилого помещения непригодным для проживания, а также многоквартирного дома аварийным и подлежащим сносу или реконструкции, назначенная Постановлением главы города Югорска, от 10.10.2011 № 2155 в составе председателя Бодака М.И., главы администрации города Югорска,

заместителя председателя комиссии Голина С.Д., первого заместителя главы администрации – директора департамента муниципальной собственности и градостроительства администрации города Югорска,

секретаря комиссии Аганиной Л.В., главного специалиста управления жилищной политики администрации города Югорска,

и членов комиссии:

Барабаш В.С.- начальника управления жилищной политики администрации города Югорска,

Бородкина А.В.- начальника юридического управления администрации города Югорска,

Гончарука В.А. – начальника отдела надзорной деятельности (по городам Советский и Советскому району) управления надзорной деятельности главного управления МЧС России Ханты-Мансийского автономного округа – Югры,

Гришина В.И.- директора ООО «Югорскэнергогаз».

Зарецкой Г.В. - начальника Югорского отделения филиала ФГУП «Ростехинвентаризация»-Федеральное БТИ» по Ханты-Мансийскому АО – Югре,

Злобина В.В. - начальника территориального отдела территориального управления «Роспотребнадзора» по Ханты-Мансийскому автономному округу - Югры в г. Югорске и Советском районе,

Каушкиной И.В. – начальника управления архитектуры и градостроительства департамента муниципальной собственности и градостроительства администрации города Югорска,

Левоняна С.Д.- директора открытого акционерного общества «Служба заказчика»,

Павлютиной Т.А. - инспектора Няганского отдела инспектирования службы жилищного контроля и строительного надзора Ханты-Мансийского автономного округа – Югры,

Прошкиной М.Л.- и.о. начальника Югорского отдела управления Федеральной службы государственной регистрации, кадастра и картографии по Ханты-Мансийскому автономному округу –Югре

по результатам рассмотренных документов:

- акта обследования жилого дома № 21 по ул. Магистральной в городе Югорске 20.07.2012 комиссии, утвержденной распоряжением главы администрации города Югорска от 18.04.2012 № 238;

- акта технического обследования на жилой дом от 21.08.2012 Югорского отделения филиала ФГУП «Ростехинвентаризация»-Федеральное БТИ» по Ханты-Мансийскому АО – Югре,

- заключения об оценке уровня соответствия требования санитарных правил территориального отдела территориального управления «Роспотребнадзора» по Ханты-Мансийскому автономному округу - Югры в г. Югорске и Советском районе от 30.08.2012

на основании акта межведомственной комиссии по вопросам признания помещения жилым помещением, жилого помещения непригодным для проживания, а также многоквартирного дома аварийным и подлежащим сносу или реконструкции от

Взам. инв. №	
Подпись и дата	
Инв. № ориг	

Изм	Кол.уч	Лис	№д	Подпис	Дат	ПСС-26-20-ПОД-3	Лист 66

КОПИЯ

31.08.2012 комиссия приняла заключение: каркасно-щитовой жилой дом № 21 по ул.Магистральной в городе Югорске, 1991 года постройки, признать непригодным для постоянного проживания людей в связи с 65%-процентным износом дома: в бетонных сваях фундамента имеются трещины, заметен перекос стен. Имеются глубокие трещины и зазоры в местах сопряжений со смежными конструкциям перегородок, а также глубокие трещины в местах сопряжений балок с несущими стенами, перегородки отклонены от вертикали, наблюдаются прогибы балок. Массовое разрушение кровли — требуется полная замена. Наблюдаются прогибы и просадки полов первого этажа. Полной замены требуют окна и двери. Массовое поражение гнилью деревянных изделий и конструкций. Внутренние сантехническое и электротехническое устройства требуют капитального ремонта и замены. В жилых помещениях первого этажа повышенная влажность, стены, полы, потолки поражены гнилью и грибок, в воздухе — запах гнили.

Таким образом, в жилом доме № 21 по ул. Магистральной выявлены вредные факторы среды обитания человека, которые не позволяют обеспечить безопасность жизни и здоровья граждан вследствие ухудшения в связи с физическим износом в процессе эксплуатации здания в целом, приводящего к снижению до недопустимого уровня надежности здания, прочности и устойчивости конструкций и оснований.

Приложения к заключению:

1. Акт технического обследования на жилой дом Югорского отделения филиала ФГУП «Ростехинвентаризация»-Федеральное БТИ» по Ханты-Мансийскому АО – Югре от 21.08.2012.
2. Заключение об оценке уровня соответствия требования санитарных правил территориального отдела территориального управления «Роспотребнадзора» по Ханты-Мансийскому автономному округу - Югры в г. Югорске и Советском районе от 30.08.2012.
3. Акт обследования жилого дома № 21 по ул. Магистральной в городе Югорске от 20.07.2012 комиссии, утвержденной распоряжением главы администрации города Югорска от 18.04.2012 № 238.

Особое мнение членов комиссии по вопросам признания помещения жилым помещением, жилого помещения непригодным для проживания, а также многоквартирного дома аварийным и подлежащим сносу или реконструкции

Председатель комиссии

Заместитель председателя комиссии

Секретарь комиссии

Члены комиссии:



М.И. Бодак

С.Д. Голин

Л.В. Аганина

В.С. Барабаш

А.В. Бородкин

В.А. Гончарук

В.И. Гришин

Инва.№ ориг	Взам. инв.№
Подпись и дата	

Изм	Кол.уч	Лис	№д	Подпис	Дат
-----	--------	-----	----	--------	-----

**Акт обследования
жилого дома № 21 по ул. Магистральной в городе Югорске**

КОПИЯ

город Югорск

от 31.08.2012 года

Межведомственная комиссия по вопросам признания помещения жилым помещением, жилого помещения непригодным для проживания, а также многоквартирного дома аварийным и подлежащим сносу или реконструкции, назначенная Постановлением администрации города Югорска, от 10.10.2011 № 2155 в составе председателя Бодава М.И., главы администрации города Югорска, заместителя председателя С.Д. Голина, первого заместителя главы администрации города – директора департамента муниципальной собственности и градостроительства, секретаря комиссии Аганиной Л.В., главного специалиста управления жилищной политики администрации города Югорска,

и членов комиссии:

В.С. Барабаш - начальника управления жилищной политики администрации города Югорска,
А.В. Бородкина – начальника юридического управления администрации города Югорска,
В.А. Гончарука — начальника отдела надзорной деятельности (по городам Югорск, Советский и Советскому району) главного управления МЧС России Ханты-Мансийского автономного округа — Югры;

В.И. Гришина – директора ООО «Югорскэнергогаз»;

Г.В. Зарецкой - начальника Югорского отделения филиала ФГУП «Ростехинвентаризация»-Федеральное БТИ» по Ханты-Мансийскому АО – Югре,

В.В. Злобина - начальника территориального отдела территориального управления «Роспотребнадзора» по Ханты-Мансийскому автономному округу - Югры в г. Югорске и Советском районе,

И.К. Каушкиной – начальника управления архитектуры и градостроительства департамента муниципальной собственности и градостроительства администрации города Югорска,

С.Л. Левоняна – директора открытого акционерного общества «Служба заказчика»,

Т.А. Павлотиной - инспектора Няганского отдела инспектирования службы жилищного контроля и строительного надзора Ханты-Мансийского автономного округа — Югры;

М.Л. Прошкиной – и.о. начальника Югорского отдела управления Федеральной службы государственной регистрации, кадастра и картографии по Ханты-Мансийскому автономному округу –Югре

при участии приглашенных экспертов не приглашались

(ФИО, занимаемая должность и место работы)

и приглашенного собственника помещения или уполномоченного им лица

Жилые помещения №№ 5,8,11,24,30 в доме № 21 по ул. Магистральной являются собственностью муниципального образования городской округ город Югорск

(ФИО, занимаемая должность и место работы)

произвела обследование помещения по заявлению директора департамента муниципальной собственности и градостроительства администрации города Югорска С.Д. Голина от 03.08.2012

(данные о заявителе: ФИО и адрес - для физического лица, наименование организации и занимаемая должность - для юридического лица)

и составила настоящий акт обследования жилого дома по адресу: ул. Магистральная, дом №21 в городе Югорске, 1991 года постройки.

(адрес, принадлежность помещения, кадастровый номер, год ввода в эксплуатацию)

Краткое описание состояния жилого дома, инженерных систем здания, оборудования и механизмов и прилегающей к зданию территории:

В каркасно-щитовом жилом доме № 21 по ул. Магистральной в городе Югорске выявлено: в бетонных сваях фундамента имеются трещины, замечен перекос стен. Имеются глубокие трещины и зазоры в местах сопряжений со смежными конструкциям перегородок, а также

Инва.№ ориг	Подпись и дата	Взам. инв.№

Изм	Кол.уч	Лист	№д	Подпис	Дат	ПСС-26-20-ПОД-3	Лист 68

глубокие трещины в местах сопряжений балок с несущими стенами, перегородки отклонены от вертикали, наблюдаются прогибы балок. Массовое разрушение кровли — требуется полная замена. Полной замены требуют окна и двери. Массовое поражение гнилью деревянных изделий и конструкций. Внутренние сантехническое и электротехническое устройства требуют капитального ремонта и замены. В жилых помещениях первого этажа повышенная влажность, стены, полы, потолки поражены гнилью и грибком, в воздухе — запах гнили.

Сведения о несоответствиях установленным требованиям с указанием фактических значений показателя или описанием конкретного несоответствия

Жилой дом № 21 по ул. Магистральной в городе Югорске не соответствует требованиям пунктов 33 и 34 положения о признании помещения жилым помещением, жилого помещения непригодным для проживания и многоквартирного жилого дома аварийным и подлежащим сносу или реконструкции, утвержденное постановлением Правительства Российской Федерации от 28.01.2006 № 47

Оценка результатов проведенного инструментального контроля и других видов контроля и исследований Контроль проведен:

- комиссией, утвержденной распоряжением главы администрации города Югорска от 18.04.2012 № 238;

- Югорским отделением филиала ФГУП «Ростехинвентаризация»-Федеральное БТИ» по Ханты-Мансийскому АО – Югре;

- территориальным отделом территориального управления «Роспотребнадзора» по Ханты-Мансийскому автономному округу - Югры в г. Югорске и Советском районе

(кем проведен контроль (испытание), по каким показателям, какие фактические значения получены)

Рекомендации межведомственной комиссии и предлагаемые меры, которые необходимо принять для обеспечения безопасности или создания нормальных условий для постоянного проживания::

- для обеспечения безопасности и создания нормальных условий для постоянного проживания людей необходимо признать жилой дом непригодным для проживания для последующего переселения граждан в жилые помещения, отвечающие установленным требованиям

Заключение межведомственной комиссии по результатам обследования помещения признать жилой дом № 21 по ул. Магистральной в городе Югорске непригодным для проживания, т.к. выявлены вредные факторы среды обитания человека, которые не позволяют обеспечить безопасность жизни и здоровья граждан вследствие ухудшения в связи с физическим износом в процессе эксплуатации здания в целом, приводящего к снижению до недопустимого уровня надежности здания, прочности и устойчивости конструкций и оснований. Проведение капитального ремонта экономически нецелесообразно

Приложения к акту:

- акт технического обследования на жилого дома № 21 по ул. Магистральной Югорского отделения филиала ФГУП «Ростехинвентаризация»-Федеральное БТИ» по Ханты-Мансийскому АО – Югре от 21.08.2012;

- акт обследования жилого дома № 21 по ул. Магистральной в городе Югорске от 20.07.2012 комиссии, утвержденной распоряжением главы администрации города Югорска от 18.04.2012 № 238;

- заключение об оценке уровня соответствия требованиям санитарных правил территориального отдела в городе Югорске и Советском районе управления Федеральной службы по надзору в сфере защиты прав потребителей и благополучия человека по Ханты-Мансийскому автономному округу — Югре от 30.08.2012.

Председатель комиссии

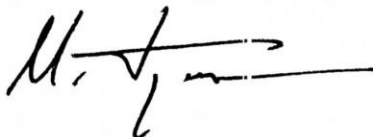

М.И. Бодак

Инва.№ ориг	Взам.инв.№
Подпись и дата	

Изм	Кол.уч	Лис	№д	Подпис	Дат

Заместитель председателя комиссии

Секретарь комиссии

Члены комиссии:



КОПИЯ

С.Д. Голин

Л.В. Аганина

В.С. Барабаш

А.В. Бородкин

В.А. Гончарук

В.И. Гришин

Т.В. Зарецкая

В.В. Злобин

И.К. Каушкина

С.Л. Левонян

К.А. Павлютина

М.Л. Прошкина

Инв.№ ориг	Подпись и дата	Взам. инв.№							Лист	
			Изм	Кол.уч	Лис	№д	Подпис	Дат		
									ПСС-26-20-ПОД-3	70

Инд.№ ориг	Подпись и дата	Взам.инв.№

Региональное отделение по Ханты-Мансийскому автономному округу - Югре филиала Федерального государственного бюджетного учреждения "Федеральная кадастровая палата Федеральной службы государственной регистрации, кадастра и картографии" по Уральскому федеральному округу
полное наименование органа регистрации прав

Выписка из Единого государственного реестра недвижимости об основных характеристиках и зарегистрированных правах на объект недвижимости

Сведения об основных характеристиках объекта недвижимости

На основании запроса от 21.02.2020, поступившего на рассмотрение 21.02.2020, сообщаем, что согласно записям Единого государственного реестра недвижимости:

Земельный участок		Раздел 1 Лист 1	
Лист №1	Раздел 1	Всего листов раздела 1: 1	Всего листов выписки: 1
Кадастровый номер: 86:22:0009001:212			
Номер кадастрового квартала: 86:22:0009001			
Дата присвоения кадастрового номера: 06.12.2005			
Ранее присвоенный государственный учетный номер: (У86:22:00 09 001:0201)			
Адрес (местоположение): Местоположение установлено относительно ориентира, расположенного в границах участка. Почтовый адрес ориентира: Ханты-Мансийский автономный округ - Югра, г. Югорск, ул. Магистральная, д. 21.			
Площадь, м2: 4179,19			
Кадастровая стоимость, руб: 12192953,99			
Кадастровые номера расположенных в пределах земельного участка объектов недвижимости: данные отсутствуют			
Категория земель: Земли населенных пунктов			
Виды разрешенного использования: Под жилищную застройку Многоэтажную			
Статус записи об объекте недвижимости: Сведения об объекте недвижимости имеют статус "актуальные, ранее учтенные"			
Особые отметки: Граница земельного участка не установлена в соответствии с требованиями земельного законодательства. Сведения для заполнения разделов: 2 - Сведения о зарегистрированных правах; 3 - Описание местоположения земельного участка, отсутствуют.			
Получатель выписки: Голин Сергей (представитель заявителя), Заявитель: Администрация города Югорска			

полное наименование должности	подпись	инициалы, фамилия

М.П.

Изм	Кол.уч	Лис	№д	Подпис	Дат



**Акционерное общество
«Газпром газораспределение Север»
(АО «Газпром газораспределение Север»)**

Для корреспонденции:
ул. Энергетиков, д. 165, г. Тюмень,
Тюменская область, Российская Федерация, 625013
тел.: 8(3452)63-17-00
e-mail: info@sever04.ru

ОКПО 05923382, ОГРН 1027200785677, ИНН 7203058440, КПП 720301001
03.03.2020 № ГХ-И/148/20

на № 05-02-Исх-372 от 28.02.2020

**Заместителю главы города
Югорска – директору
Департамента жилищно-
коммунального и строительного
комплекса**

В.К. Бандурину

О предоставлении информации

Уважаемый Василий Кузьмич!

В соответствии со статьей 55.31 Главы 6.4 Снос объектов капитального строительства Градостроительного кодекса Российской Федерации от 29.12.2004г. № 190-ФЗ (ред. От 27 12.2019) и Постановлением Правительства РФ от 03.07.2019г. №850 «Об утверждении Правил отключения объекта капитального строительства от сетей инженерно-технического обеспечения», сообщаю условия отключения объектов в городе Югорске от системы газоснабжения:

- ул. Менделеева, 29 не газифицирован;
- ул. Попова, 1 не газифицирован;
- ул. Мира, 48а – газопровод подземный, стальной, низкого давления, Ду 108мм, принадлежность ДМСиГ г. Югорска;
- ул. Магистральная, 21 - газопровод подземный, стальной, низкого давления, Ду 159мм, принадлежность ДМСиГ г. Югорска.

Приложение: калькуляции стоимости работ на 2 л. в 1 экз.

**Главный инженер
филиала в ХМАО-Югре**

Н.А. Скрыгин

И.А. Журавлева
(34675) 2-48-04

Инва.№ ориг	Подпись и дата	Взам. инв.№

Изм	Кол.уч	Лис	№д	Подпис	Дат	ПСС-26-20-ПОД-3	Лист 72

АО "Газпром газораспределение Север"

Калькуляция стоимости услуг на демонтаж газопровода от сетей газораспределения

г. Югорск, ул. Магистральная, д.21
подземный газопровод низкого давления

код по прейскуранту	Наименование работ	Кол-во	стоимость работ	Сумма
5.3.68	оповещение потребителей об отключении газа на период ремонтных работ (св.15 домов на вводе)	1	3039,00	3039,00
2.1.1	врезка (обрезка) подземного газопровода низкого давления с отключением сети при диаметре 51-100мм	1	5117,00	5117,00
	Всего			8156,00
	НДС 20%			1631,20
	ИТОГО			9787,20

Обоснование: прейскурант на услуги газового хозяйства по техническому обслуживанию и ремонту газораспределительных систем (утвержден и введен в действие 01.01.2019г)

Составила старший мастер Югорского ГУ



И.А. Журавлева

Инв.№ orig	Подпись и дата	Взам. инв.№								Лист 73
			Изм	Кол.уч	Лис	№д	Подпис	Дат		

Акционерное общество
 «ЮГОРСКАЯ РЕГИОНАЛЬНАЯ ЭЛЕКТРОСЕТЕВАЯ КОМПАНИЯ»
 628260, Тюменская область, ХМАО-Югра, г.Югорск, ул.Геологов д.8
 Тел.: +7 (34675) 7-75-50, yugorsk@yuresk.ru, www.yuresk.ru



ЮРЭСК
 Советский филиал

01.03.2020 № 337
 На №05-02-Исх-369 от 28.02.2020г.

Заместителю главы города Югорска
 - директору ДЖК и СК
 В.К. Бандурину

Об условиях отключения

Уважаемый Василий Кузьмич!

В ответ на Ваше письмо №05-02-Исх.-369 от 28.02.2020г. Советский филиал АО «ЮРЭСК» сообщает, что в случае намерения отключения объекта капитального строительства от сетей электроснабжения, основным условием является заблаговременная (10 дней) подача письменной заявки собственником объекта в адрес сетевой организации (Советский филиал АО «ЮРЭСК») и в адрес гарантирующего поставщика (АО «Газпром энергосбыт Тюмень»), для расторжения договора на поставку электрической энергии и исключения необоснованного начисления электроэнергии. Также поясняем, что в случае, если объектом капитального строительства является многоквартирный жилой дом, то все отключения должны быть предварительно согласованы с обслуживающей данный жилой дом управляющей компанией. После получения сетевой организацией заявки на отключение объекта от гарантирующего поставщика, производится отключение, при котором составляется акт установленной формы, фиксируются последние показания электросчетчика и направляется в адрес заявителя.

Директор Советского филиала АО «ЮРЭСК»

А.Н.Шаталин

Евгений Юрьевич Низин
 Телефон: 8 (34 675) 77-550 доб. 9-1240
 E-mail: NizinEY@yuresk.ru

Инва.№ ориг	Подпись и дата	Взам. инв.№

Изм	Кол.уч	Лис	№д	Подпис	Дат	ПСС-26-20-ПОД-3	Лист 74

УТВЕРЖДАЮ
 Директор Советского филиала АО "ЮРЭСК"
 _____ А.Н. Шаталин
 " 09 " января 2020 года.

Калькуляция

затрат на подключение (отключение) ввода U-220 В U-380 В от опоры ВЛ-0.4кВ
 с использованием спецтехники ГАЗ 33081 АГП 22 по заявке потребителя
 по Советскому филиалу АО "ЮРЭСК" на 2020 год

№ п/п	Статьи затрат	Ед. изм.	Значение	Примечание
1	Исходные данные :			
	Численность работающих	чел.	2	
	электромонтер по эксплуатации РС	разряд	4;5	
2	Перечень работ:			
	отсоединение проводов (прокальвающих зажимов) на опоре, ближайшей к дому			
3	Трудозатраты :	час.	1,25	
4	Зароботная плата :			
	* часовая тар.ставка : 4 р. - 58,22 руб.			
	5 р. - 65,77 руб.	руб.	154,99	
	* выслуга лет - 25 %	руб.	38,75	
	* премия 50 %	руб.	96,87	
	* РК 70 %	руб.	203,42	
	* СН 50 %	руб.	145,30	
	Итого з/платы :	руб.	639,32	
5	Начисление на з/плату - 30,4 %	руб.	194,35	
6	Автоуслуги (1 час- 900,05 руб.- прямые затраты)	руб.	1125,06	
7	Накладные расходы - 33 %	руб.	646,38	
8	Рентабельность - 10 %	руб.	260,51	
9	Итого затрат :	руб.	2865,64	
10	НДС 20%	руб.	573,13	
11	Всего с НДС	руб.	3438,77	

Главный инженер

В.В. Иванов

Начальник ПТО

А.Ю. Болдин

Ведущий специалист по организации ПЭД

С.В. Туганцева

Инва.№ orig	Подпись и дата	Взам. инв.№

Изм	Кол.уч	Лис	№д	Подпис	Дат	Лист
						75



Муниципальное образование - городской округ
города Югорск

**Муниципальное унитарное
предприятие
"ЮГОРСКЭНЕРГОГАЗ"**

Геологов ул., д. 15, г. Югорск, 628260, ХМАО-
Югра,
телефон: (34675) 2-34-70
факс: (34675) 2-01-94, 7-39-18
E-mail: ugorsk@mup-ueg.ru

ОКПО 29932776, ОГРН 1138622000978
ИНН / КПП 8622024682 / 862201001

11 МАР 2020 № 01/118
на № _____ от _____

**Заместителю главы
города - директору
ДЖК и СК
В.К. Бандурину**

Уважаемый Василий Кузьмич!

Направляем Вам условия отключения объекта капитального строительства от сетей инженерно-технического обеспечения.

УСЛОВИЯ ОТКЛЮЧЕНИЯ
(Технические условия отключения объекта капитального строительства от сетей инженерно-технического обеспечения)

№ _____ от _____

Объект отключения: «объект капитального строительства»
Расположенный по адресу: г. Югорск, ул. Магистральная, 21.
Кадастровый номер:
Срок действия условий отключения – 1 год.

Водоотведение

Точка отключения – Канализационные колодцы КК 20-227, КК 20-226-10, КК 20-226-9, КК 20-226-8, КК 20-226-7, КК 20-226-5, КК 20-226-4, КК 20-226-3

Дата и время отключения: 1-4 квартал 2020 года

Инва.№ ориг	Взам. инв.№
Подпись и дата	

Изм	Кол.уч	Лис	№д	Подпис	Дат	ПСС-26-20-ПОД-3	Лист
							76

Водоснабжение

Точка отключения – глухие врезки УЗВ 7-8, УЗВ 7-9, УЗВ 7-10, УЗВ 7-11

Дата и время отключения: 1-4 квартал 2020 года

Теплоснабжение, в том числе и ГВС

Точка отключения – глухие врезки УЗВ 7-8, УЗВ 7-9, УЗВ 7-10, УЗВ 7-11

Дата и время отключения: 1-4 квартал 2020 года.

Мероприятия для осуществления отключения:

Отключение и демонтаж сетей инженерно-технического обеспечения ведется за счет средств Заявителя.

Заявитель выполняет работы по отключению в точке присоединения объекта и демонтажу сетей от объекта до точки подключения (в том числе демонтаж конструкций тепловых камер, водопроводных и канализационных колодцев).

По окончании работ Заявитель выполняет восстановление благоустройства до первоначального состояния.

Заявитель восстанавливает точку отключения (тепловая камера, водопроводный и (или) канализационный колодец до состояния отключения с заделкой неэксплуатированных ниш, технологических отверстий, гильз.

По окончании работ по демонтажу и отключению Заявитель направляет информацию в МУП «Югорскэнергогаз» о оставшихся коммуникациях (захоронениях), конструкциях.

На основании осмотра представителем МУП «Югорскэнергогаз» и по письменному обращению выдается акт об отключении объекта капитального строительства от сетей инженерно-технического обеспечения.

Схема точек отключения прилагается

Главный инженер

Я.Я. Гердт

ПТО А.С. Белоусов 2-01-93

Инв.№ ориг	Подпись и дата					Взам. инв.№
Изм	Кол.уч	Лис	№д	Подпис	Дат	ПСС-26-20-ПОД-3
						Лист 77

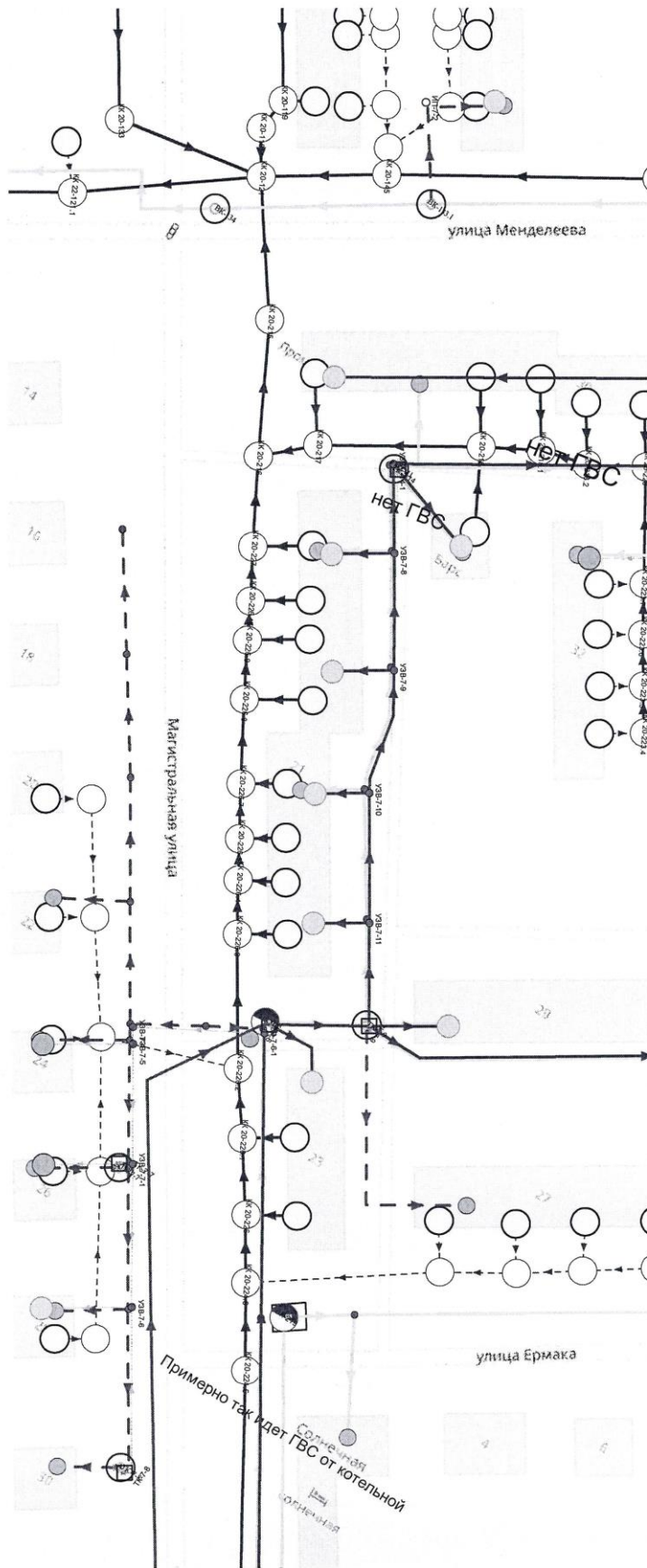



Инв.№ orig	Подпись и дата	Взам. инв.№

Изм	Кол.уч	Лис	№д	Подпис	Дат

ПСС-26-20-ПОД-3

ГРАФИЧЕСКАЯ ЧАСТЬ

Взам. инв. №										
Подпись и дата										
Инв. № ориг							ПСС-26-20-ПОД-3-ГЧ			
		Изм	Кол.уч	Лист	№ док	Подпись	Дата	Графическая часть		
		Составил		Шаламов В.А.			03.2020			
		Проверил								
		Н.контр.								
		ГИП		Шаламов В.А.			03.2020			
								Стадия	Лист	Листов
								П	1	6
								ООО «ПРОЕКТСТРОЙСЕРВИС»		

Ситуационная схема

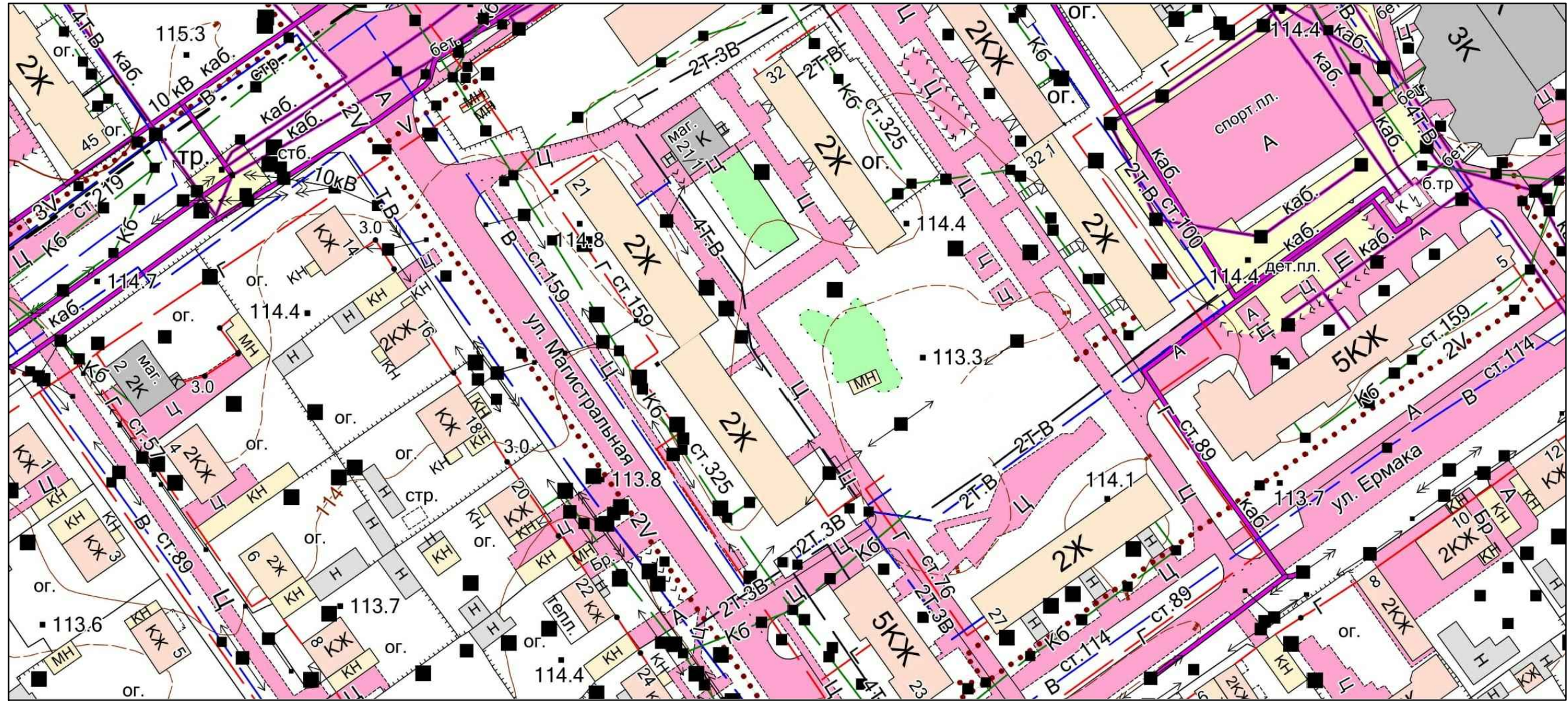

Ситуационный план



						ПСС-26-20-ПОД-3-ГЧ			
Изм.	Кол.уч.	Лист	№ док.	Подп.	Дата	Снос объекта капитального строительства, расположенного по адресу: ХМАО-Югра, г. Югорск, ул. Магистральная, д.21	Стадия	Лист	Листов
Составил				<i>Шаламов В.А.</i>	03.2020		П	1	5
Проверил									
Н.контр.						Ситуационная схема, ситуационный план	ООО "ПРОЕКТСТРОЙСЕРВИС"		
ГИП				<i>Шаламов В.А.</i>	03.2020				

Согласовано

Взам. инб. №

Подп. и дата

Инб. № подл.

Ситуационная схема

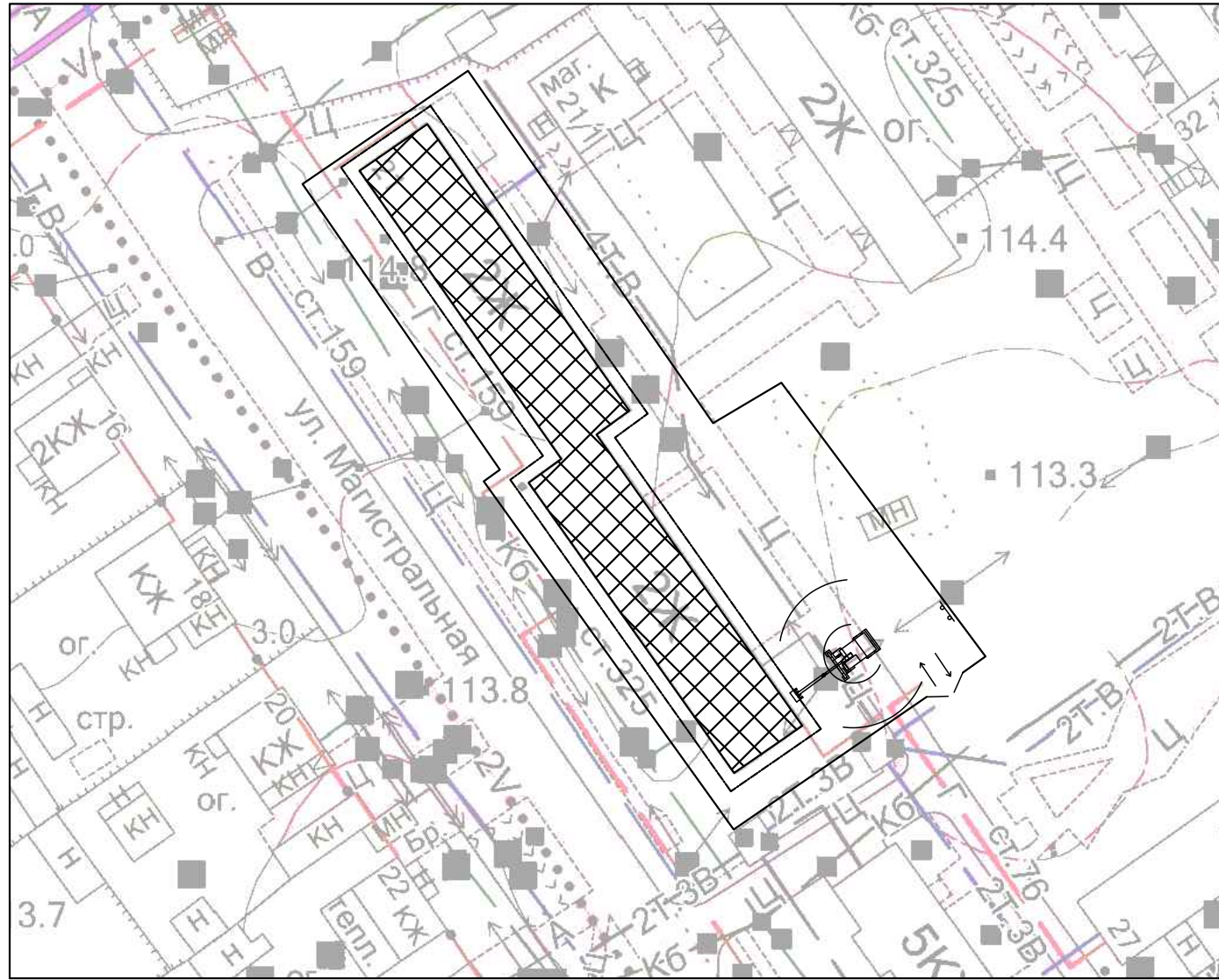

Ведомость потребности основных машин и механизмов

Наименование	Марка	Кол.	Область применения
1	2	3	4
Экскаватор, емк., ковш 0,6 м ³	ЭО-3323	1	Демонтаж здания, земляные работы, погрузочные работы
Гидромолот	МГ-300	1	Демонтаж фундаментов
Бульдозер, 130 л.с.	ДЗ-17	1	Планировка территории
Автосамосвал, г.п. 10т	КамАЗ	4	Транспортировка строительного мусора

Ограждение строительной площадки



Рис. 1. Сборно-разборное, бесстоечное ограждение на железобетонных лежнях с тротуарными щитами и защитным козырьком: 1 - щит ограждения; 2 - тротуарный щит; 3 - железобетонный лежень; 4 - подкос; 5 - защитный козырек.

Примечание:

1. Демонтажные работы осуществлять при обязательном оперативном мониторинге транзитных инженерных сетей;
2. На вынос инженерных сетей необходимо получить технические условия от эксплуатирующих организаций;
3. Для защиты смотровых колодцев транзитных инженерных систем проектом предлагается накрывать их листовым железом толщиной не менее 8 мм. Границы листов должны выступать за границы люка колодца не менее 1,5 м. Лист защитного железа не должен касаться крышки люка, при необходимости произвести песчаную подсыпку.
4. Длина ограждения строительной площадки: Инвентарное ограждение - 283 м.
5. При производстве работ возможно применение машин и механизмов других марок с аналогичными техническими характеристиками.

ПСС-26-20-ПОД-3-ГЧ						Стадия	Лист	Листов	
Изм	Кол.уч	Лист	№ док.	Подп.	Дата	Снос объекта капитального строительства, расположенного по адресу: ХМАО-Югра, г. Югорск, ул. Магистральная, д.21	П	2	5
Составил	Шаламов В.А.		<i>Шаламов</i>	03.2020					
Проверил									
Н.контр.					Ситуационная схема, ведомость механизмов	ООО "ПРОЕКТСТРОЙСЕРВИС"			
ГИП	Шаламов В.А.		<i>Шаламов</i>	03.2020					

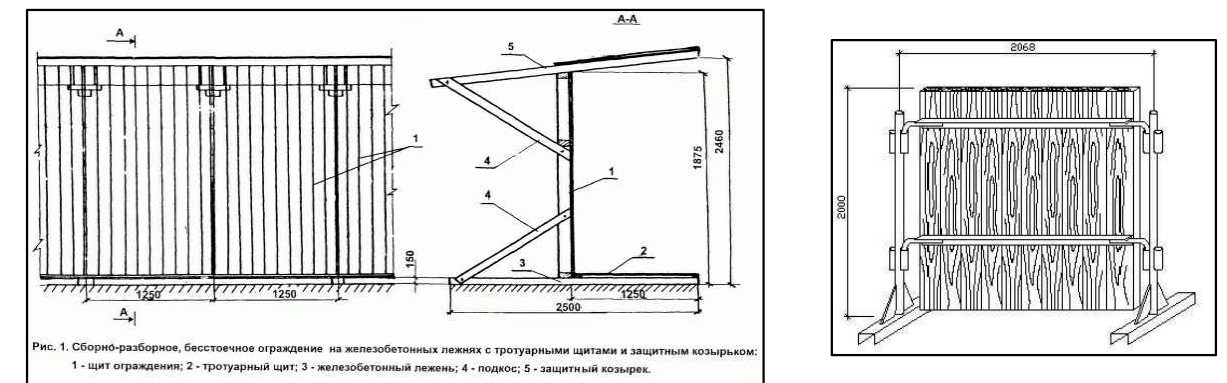
- Ограждение территории
- Сети канализации
- Сети электроснабжения
- Зона развала
- ▣ Здание подлежащее сносу
- Зона работы экскаватора
- ↔ Въезд и выезд на площадку
- ⚡ Пожарный щит

1. ОБЛАСТЬ ПРИМЕНЕНИЯ

1.1 Технологическая карта служит руководством по демонтажу надземной части здания экскаватором с ковшом (методом обрушения).

1.2 В состав работ, рассматриваемых картой, входят:

- подготовка здания к разборке;
- демонтаж надземной части здания (обрушением);
- удаление материалов от разборки.

2. ОРГАНИЗАЦИЯ И ТЕХНОЛОГИЯ ВЫПОЛНЕНИЯ РАБОТ

До начала подготовительных работ объект должен быть принят от Заказчика Подрядчиком к производству работ по «Акту готовности площадки к производству специальных работ». До принятия объекта к производству работ от Заказчика, Подрядчику запрещается производить какие-либо работы на объекте. Проведение подготовительных работ на объекте разрешается выполнять при наличии ордера.

2.1 До начала демонтажа выполнить подготовительные работы:

- Подготовить рабочие места (разместить бытовые помещения, завести необходимые механизмы, инструменты и приспособления);
- Огородить участки производства работ сигнальной лентой, расставить знаки безопасности;
- Обеспечить огороженную площадку первичными средствами пожаротушения и аптечкой первой медицинской помощи. Комплектация набора первичных средств пожаротушения согласовать с уполномоченной службой заказчика, ответственной за ПБ и ТБ;
- Приказом по организации назначить из ИТР лицо, ответственное за безопасное производство работ;
- Оформить наряд-допуск на производство демонтажных работ;
- При выполнении демонтажных работ выставить наблюдающего и установить сигнальные таблички: «Опасная зона», «Проход запрещен»;
- Провести зачистку помещения от строительного и бытового мусора вручную;
- Демонтировать инженерное оборудование;
- Отключить инженерные сети от городских питающих коммуникаций;
- Демонтировать водомеры, газовые и электрические счётчики, систему вентиляции и электропроводку.

2.2 Производство работ:

Демонтаж надземной конструкции здания производить экскаватором на пневмоколесном ходу до дневной отметки поверхности земли.

Основной метод разборки – обрушение конструкций.

Разрушение производится методом «на себя». При разборке с помощью экскаватора работа выполняется в общем направлении сверху-вниз.

Экскаватор устанавливается на расстояние не ближе 5-6 метров от стены здания. Разбираемые элементы сбрасываются вниз, где сортируются и временно складываются в специально отведенных местах.

Последовательность демонтажа определяется с учётом обеспечения устойчивости и жесткости остающихся конструкций.

До разборки фундаментов необходимо расчистить завалы над ними. Для этого использовать экскаватор с ковшом.

Снос производить таким образом, чтобы к концу смены не оставалось неустойчивых и нависающих конструкций.

2.3 Удаление материалов от разборки:

Обрушенные конструкции необходимо дробить на более мелкие транспортабельные части экскаватором с ковшом.

По мере накопления строительного мусора от разборки – сортировать их и складировать в местах временного хранения.

После завершения механизированной разборки конструкций здания, образовавшийся строительный мусор грузить экскаватором на автосамосвалы и вывозить на полигон ТБО с целью дельнейшей утилизации.

3. МАТЕРИАЛЬНО-ТЕХНИЧЕСКИЕ РЕСУРСЫ

3.1 Перечень основного необходимого оборудования, машин, механизмов и инструментов (для 1-го здания):

Экскаватор с ковшом – 1 шт.

Автосамосвалы – 4 шт.

3.2 Потребность в рабочих кадрах (для производства работ при демонтаже 1-го здания):

Прораб – 1 чел.

Машинист экскаватора – 1 чел.

Рабочий – 5 чел.

Водитель автосамосвала – 4 шт.

Все рабочие и специалисты имеют необходимые знания и специальные допуски (разрешения) на производство данных работ.

4. ОСНОВНЫЕ УКАЗАНИЯ И МЕРОПРИЯТИЯ ПО ОХРАНЕ ТРУДА И ТЕХНИКЕ БЕЗОПАСНОСТИ

- Ответственность за выполнение мероприятий по технике безопасности, охране труда, пожарной и экологической безопасности возлагается на руководителя работ, назначенного приказом;
- Запрещается выполнять демонтажные работы при скорости ветра 15 м/с и более, при грозе или тумане, исключающих видимость в пределах фронта работ;
- В местах производства демонтажных работ и в зоне работы основных машин и механизмов запрещается нахождение лиц, не имеющих непосредственного отношения к этим работам;
- Присутствие людей и передвижение транспортных средств в зонах возможного падения грузов запрещается;
- Опасную зону для нахождения людей выделить сигнальными ограждениями по ГОСТ 12.4.059-89 и табличками «Опасная зона. Проход запрещен»;
- Все лица, находящиеся на строительной площадке, обязаны носить защитные каски;
- При производстве демонтажных работ соблюдать требования «Правил по охране труда в строительстве», утвержденных Приказом Минтруда №336н от 01.06.2015 г.;
- Лицо, ответственное за безопасное производство работ, обязан:
 - 1) ознакомить рабочих с технологической картой;
 - 2) следить за исправным состоянием инструментов, механизмов и приспособлений;
 - 3) разъяснить работникам их обязанности и последовательность выполнения работ.

Схема демонтажа надземной части здания экскаватором с ковшом

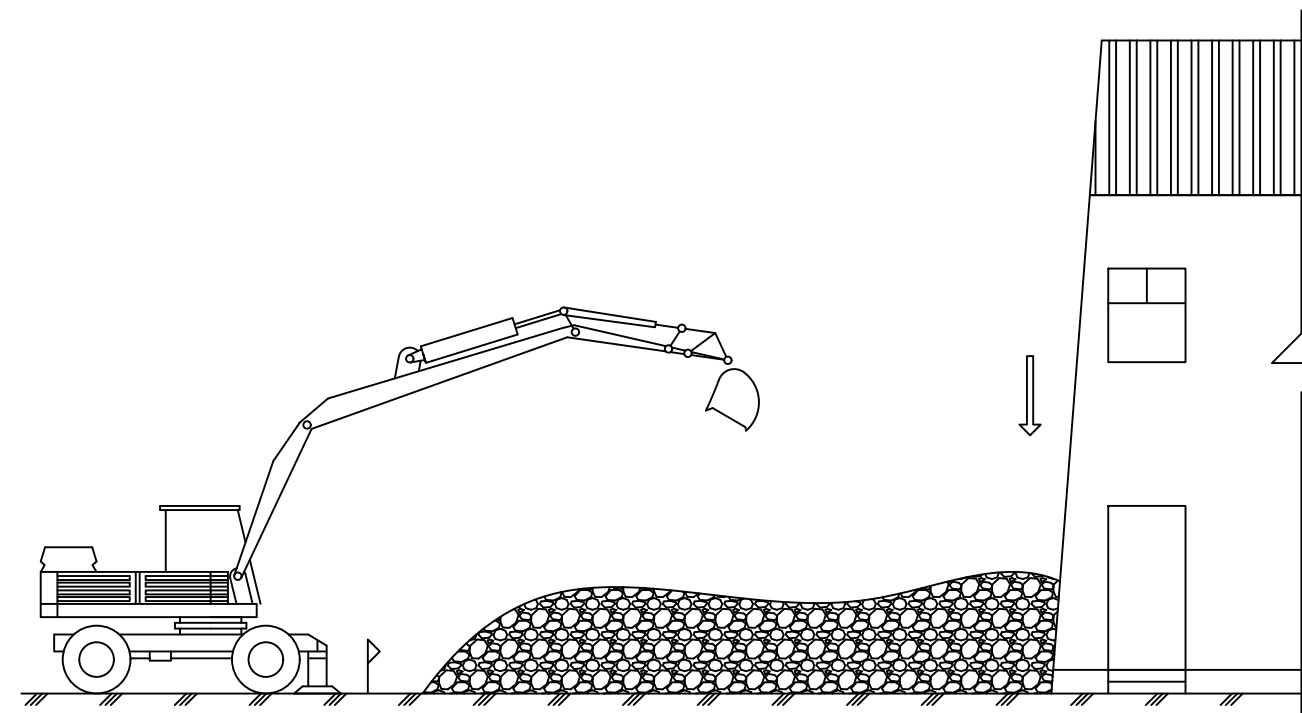
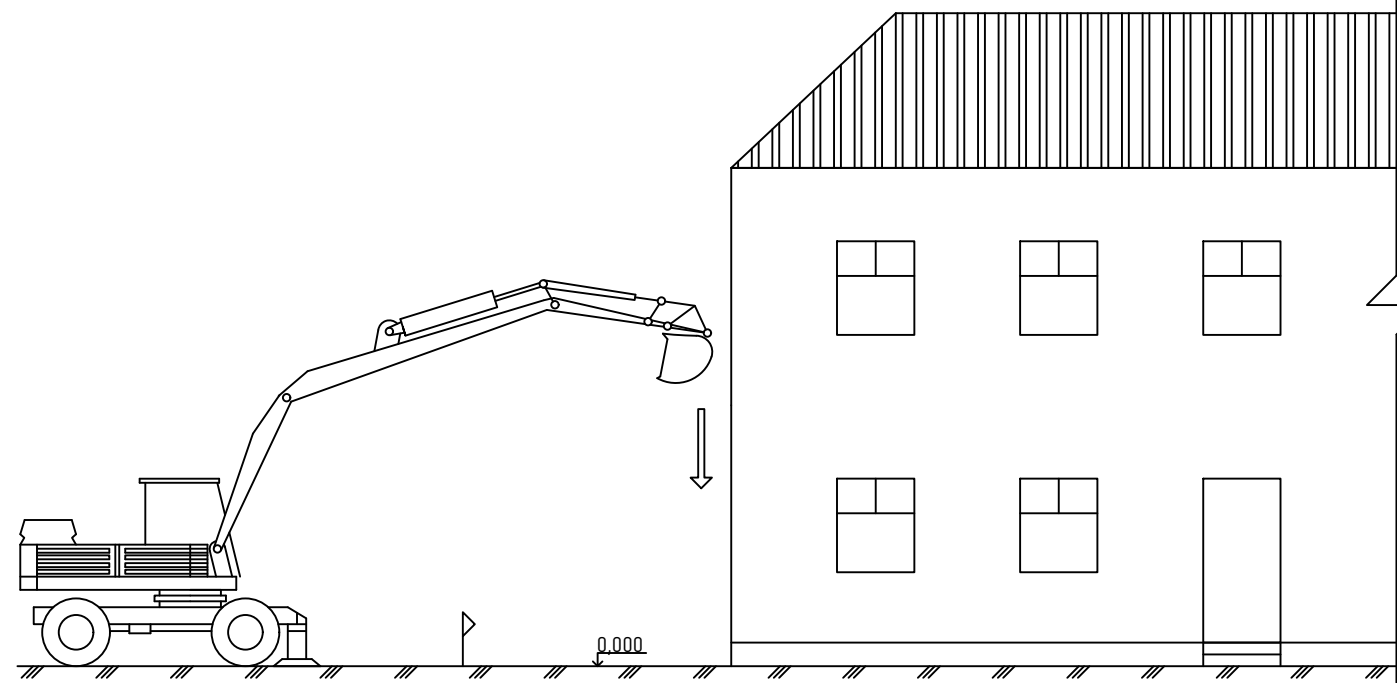

Согласовано

Инд.	подл.	Подп. и дата	Взам. инб.

ПСС-26-20-ПОД-3-ГЧ									
Изм	Кол.уч	Лист	№ док.	Подп.	Дата	Снос объекта капитального строительства, расположенного по адресу: ХМАО-Югра, г. Югорск, ул. Магистральная, д.21	Стадия	Лист	Листов
Составил	Шаламов В.А.			<i>Шаламов В.А.</i>	03.2020		П	3	5
Проверил									
Н.контр.						Технологическая карта демонтажа надземной части здания	ООО "ПРОЕКТСТРОЙСЕРВИС"		
ГИП	Шаламов В.А.			<i>Шаламов В.А.</i>	03.2020		Копировал	Формат	A3

Схема демонтажа подземной части (фундаментов) здания

1. ОБЛАСТЬ ПРИМЕНЕНИЯ

1.1 Технологическая карта служит руководством по демонтажу подземной части (фундаментов) здания экскаватором с ковшом и гидромолотом

1.2 В состав работ, рассматриваемых картой, входят:

- подготовительные работы к разборке;
- демонтаж подземной части здания;
- удаление материалов от разборки.

2. ОРГАНИЗАЦИЯ И ТЕХНОЛОГИЯ ВЫПОЛНЕНИЯ РАБОТ

2.1 До начала демонтажа выполнить подготовительные работы:

- Подготовить рабочие места (разместить бытовые помещения, завести необходимые механизмы, инструменты и приспособления);
- Огородить участки производства работ сигнальной лентой, расставить знаки безопасности;
- Обеспечить огороженную площадку первичными средствами пожаротушения и аптечкой первой медицинской помощи. Комплектация набора первичных средств пожаротушения согласовать с уполномоченной службой заказчика, ответственной за ПБ и ТБ;
- Приказом по организации назначить из ИТР лицо, ответственное за безопасное производство работ;
- Оформить наряд-допуск на производство демонтажных работ;
- При выполнении демонтажных работ выставить наблюдающего и установить сигнальные таблички: «Опасная зона», «Проход запрещен».

2.2 Производство работ:

К демонтажу фундаментов приступить только после того, как снесена надземная часть здания и расчищены завалы над ними.

Демонтировать сборный железобетонный фундамент здания механизированным способом:

- произвести откопку фундамента экскаватором с ковшом;
- выполнить разрушение фундаментов на куски экскаватором с гидромолотом;
- произвести погрузку мусора от разборки на транспортные средства (автосамосвалы) и вывезти в места временного хранения материалов с последующим вывозом в места размещения (полигон ТБО).

2.3 Удаление материалов от разборки:

Фундаменты (при необходимости) следует дробить на более мелкие транспортабельные части экскаватором с гидромолотом.

По мере накопления строительного мусора от разборки фундаментов – сортировать их и складировать в местах временного хранения.

После завершения механизированной разборки фундаментов здания, образовавшийся строительный мусор грузить экскаватором на автосамосвалы и вывозить на полигон ТБО с целью дельнейшей утилизации.

3. МАТЕРИАЛЬНО-ТЕХНИЧЕСКИЕ РЕСУРСЫ

3.1 Перечень основного необходимого оборудования, машин, механизмов и инструментов (для 1-го здания):

Экскаватор с ковшом и гидромолотом – 1 шт.

Автосамосвалы – 4 шт.

3.2 Потребность в рабочих кадрах (для производства работ при демонтаже 1-го здания):

Прораб – 1 чел.

Машинист экскаватора (с ковшом и гидромолотом) – 1 чел.

Рабочий – 5 чел.

Водитель автосамосвала – 4 шт.

Все рабочие и специалисты имеют необходимые знания и специальные допуски (разрешения) на производство данных работ.

4. ОСНОВНЫЕ УКАЗАНИЯ И МЕРОПРИЯТИЯ ПО ОХРАНЕ ТРУДА И ТЕХНИКЕ БЕЗОПАСНОСТИ

- Ответственность за выполнение мероприятия по технике безопасности, охране труда, пожарной и экологической безопасности возлагается на руководителя работ, назначенного приказом;
- Запрещается выполнять демонтажные работы при скорости ветра 15 м/с и более, при грозе или тумане, исключающих видимость в пределах фронта работ;
- В местах производства демонтажных работ и в зоне работы основных машин и механизмов запрещается нахождение лиц, не имеющих непосредственного отношения к этим работам;
- Присутствие людей и передвижение транспортных средств в зонах возможного падения грузов запрещается;
- Опасную зону для нахождения людей выделить сигнальными ограждениями по ГОСТ 12.4.059-89 и табличками «Опасная зона. Проход запрещен»;
- Все лица, находящиеся на строительной площадке, обязаны носить защитные каски;
- При производстве демонтажных работ соблюдать требования «Правил по охране труда в строительстве», утвержденных Приказом Минтруда №336н от 01.06.2015 г.;
- Лицо, ответственное за безопасное производство работ, обязано:
 - 1) ознакомить рабочих с технологической картой;
 - 2) следить за исправным состоянием инструментов, механизмов и приспособлений;
 - 3) разъяснить работникам их обязанности и последовательность выполнения работ.

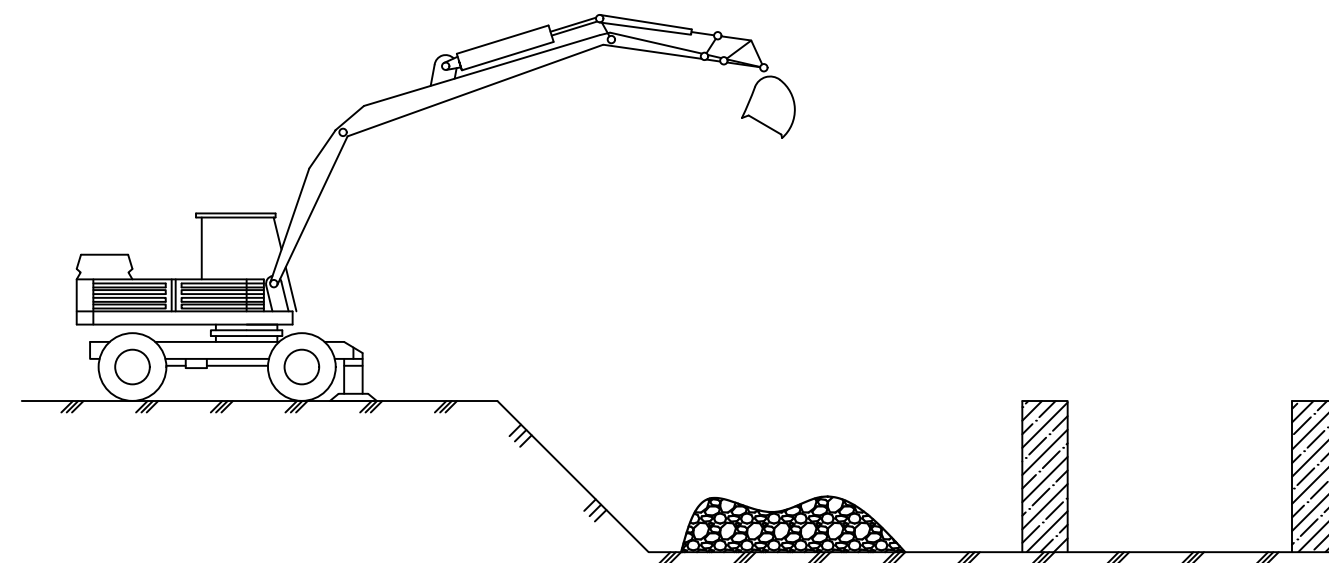
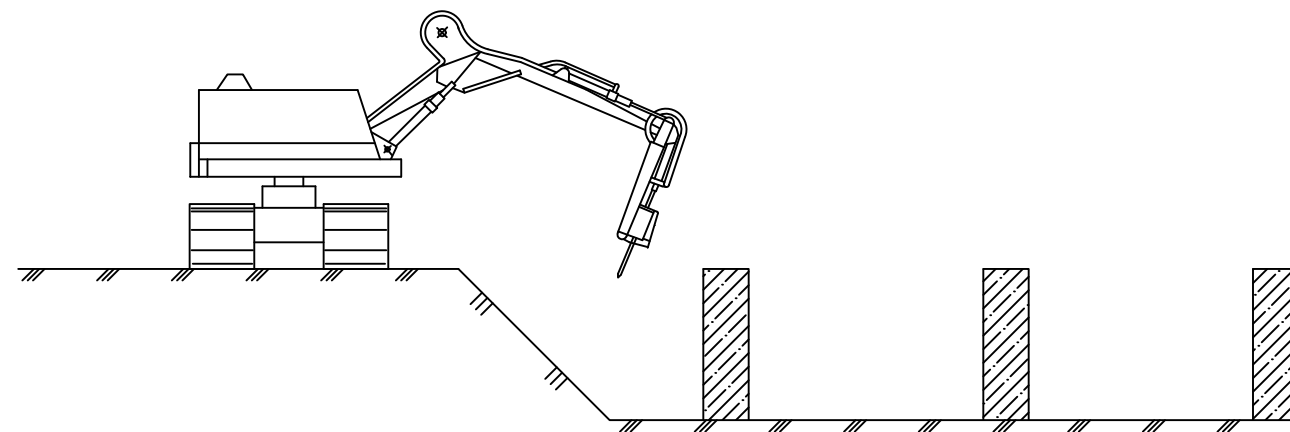

Согласовано

Взам. инв.

Подп. и дата

Инв. подл.

ПСС-26-20-ПОД-3-ГЧ

Изм	Кол.уч	Лист	№ док.	Подп.	Дата	Снос объекта капитального строительства, расположенного по адресу: ХМАО-Югра, г. Югорск, ул. Магистральная, д.21	Стадия	Лист	Листов
Составил		Шаламов В.А.		<i>Шаламов В.А.</i>	03.2020		Технологическая карта демонтажа подземной части здания	П	4
Проверил						ООО "ПРОЕКТСТРОЙСЕРВИС"			
Н.контр.							Копировал		
ГИП		Шаламов В.А.		<i>Шаламов В.А.</i>	03.2020	Формат			

Схема планировки территории бульдозером

Технологическая карта на планировку территории после сноса объекта капитального строительства

1. ОБЛАСТЬ ПРИМЕНЕНИЯ

1.1 Технологическая карта служит руководством по планировке территории бульдозером после сноса объекта методом обрушения

2. ОРГАНИЗАЦИЯ И ТЕХНОЛОГИЯ ВЫПОЛНЕНИЯ РАБОТ

2.1 Производство работ:

К планировке территории приступить только после того, как демонтированы все конструкции здания. До планировки необходимо произвести зачистку площадки. Строительный мусор вывозится с площадки полностью (на полигон ТБО).

Планировка территории производится следующим образом:

Грунт доставляют к месту укладки автосамосвалами, а затем небольшими порциями сталкивают бульдозерами с бровки котлована. Далее привозной грунт разравнивают бульдозером.

3. МАТЕРИАЛЬНО-ТЕХНИЧЕСКИЕ РЕСУРСЫ

3.1 Перечень основного необходимого оборудования, машин, механизмов и инструментов:

Бульдозер – 1 шт.

Автосамосвалы – 2 шт.

3.2 Потребность в рабочих кадрах:

Прораб – 1 чел.

Машинист бульдозера – 1 чел.

Рабочий – 2 чел.

Водитель автосамосвала – 2 чел.

Все рабочие и специалисты имеют необходимые знания и специальные допуски (разрешения) на производство данных работ.

4. ОСНОВНЫЕ УКАЗАНИЯ И МЕРОПРИЯТИЯ ПО ОХРАНЕ ТРУДА И ТЕХНИКЕ БЕЗОПАСНОСТИ

- Ответственность за выполнение мероприятия по технике безопасности, охране труда, пожарной и экологической безопасности возлагается на руководителя работ, назначенного приказом;

- Запрещается выполнять демонтажные работы при скорости ветра 15 м/с и более, при грозе или тумане, исключающих видимость в пределах фронта работ;

- В местах производства демонтажных работ и в зоне работы основных машин и механизмов запрещается нахождение лиц, не имеющих непосредственного отношения к этим работам;

- Присутствие людей и передвижение транспортных средств в зонах возможного падения грузов запрещается;

- Опасную зону для нахождения людей выделить сигнальными ограждениями по ГОСТ 12.4.059-89 и табличками «Опасная зона. Проход запрещен»;

- Все лица, находящиеся на строительной площадке, обязаны носить защитные каски;

- При производстве демонтажных работ соблюдать требования «Правил по охране труда в строительстве», утвержденных Приказом Минтруда №336н от 01.06.2015 г.;

- Лицо, ответственное за безопасное производство работ, обязано:

1) ознакомить рабочих с технологической картой;

2) следить за исправным состоянием инструментов, механизмов и приспособлений;

3) разъяснить работникам их обязанности и последовательность выполнения работ.

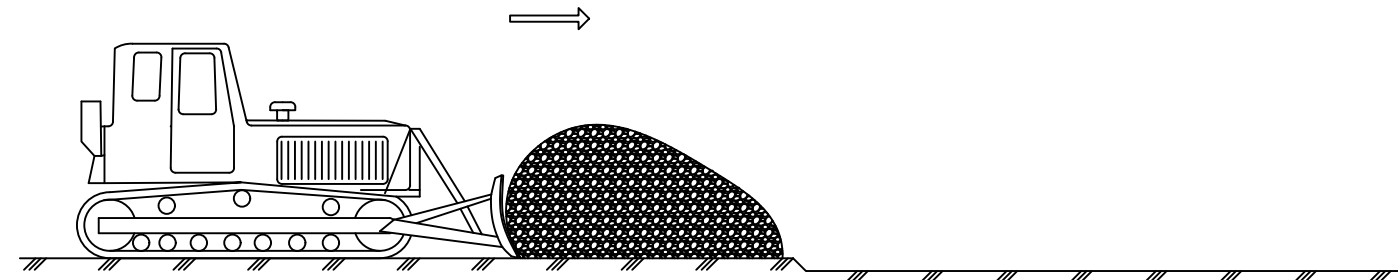

Согласовано			

Инв. подл.	Подп. и дата	Взам. инв.	

						ПСС-26-20-ПОД-3-ГЧ			
Изм	Кол.уч	Лист	№ док.	Подп.	Дата	Снос объекта капитального строительства, расположенного по адресу: ХМАО-Югра, г. Югорск, ул. Магистральная, д.21	Стадия	Лист	Листов
Составил		Шаламов В.А.		<i>Шаламов</i>	03.2020		П	5	5
Проверил									
Н.контр.						Технологическая карта планировка участка	ООО "ПРОЕКТСТРОЙСЕРВИС"		
ГИП		Шаламов В.А.		<i>Шаламов</i>	03.2020				